

# MetaCentrum & CERIT-SC

**Tomáš Rebok**

MetaCentrum, CESNET z.s.p.o.

CERIT-SC, Masarykova univerzita

(rebok@ics.muni.cz)

# Obsah

- Výpočetní služby
- Služby pro podporu vědy a výzkumu
- Úložné služby
- Služby pro podporu vzdálené spolupráce
- Další podpůrné služby
  
- Školící hands-on seminář

# Výpočetní služby

# MetaCentrum @ CESNET

- aktivita sdružení CESNET
- od roku 1996 **koordinátor Národní Gridové Infrastruktury**
  - integruje velká/střední HW centra (clustery, výkonné servery a úložiště) několika univerzit/organizací v rámci ČR
    - prostředí pro (spolu)práci v oblasti výpočtů a práce s daty
  - integrováno do **evropské gridové infrastruktury (EGI)**

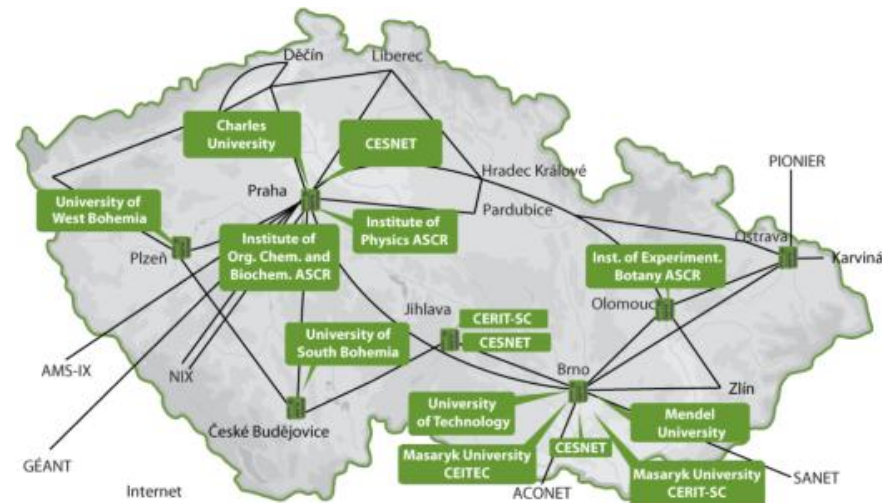

# Výpočetní cluster

- skupina vzájemně propojených „běžných“ počítačů



(dříve)

# Výpočetní cluster

- skupina vzájemně propojených „běžných“ počítačů



(nyní)

# MetaCentrum NGI

- **koordinátor národního gridu**
- pokud jste/budete vlastníci HW zdrojů, NGI Vám může pomoci s:
  - *nákupem a integrací vlastních zdrojů (existujících i plánovaných) do gridového prostředí (**slabá vs. silná integrace**)*
    - pomoc při výběru, instalaci a provozu clusterů, jednotná správa systémového a aplikačního SW
    - správa účtů, systém pro správu úloh
    - společný provozní dohled, přizpůsobení místním potřebám
    - priorita nebo výhradní přístup na své zdroje
- **uživatelé sdružováni do tzv. virtuálních organizací**
  - = skupina uživatelů majících „něco společného“

# MetaCentrum VO (Meta VO)

- **přístupné zaměstnancům a studentům VŠ/univerzit, AV ČR, výzkumným ústavům, atp.**

- komerční subjekty pouze pro veřejný výzkum

- **nabízí:**

<http://metavo.metacentrum.cz>

- **výpočetní zdroje**
- **úložné kapacity**
- **aplikační programy**

- **po registraci k dispozici zcela zdarma**

- „placení“ formou **publikací s poděkováním**

- prioritizace uživatelů při plném vytížení zdrojů





# MetaVO – základní charakteristika

- **po registraci zdroje dostupné bez administrativní zátěže**
  - → ~ okamžitě (dle aktuálního vytížení)
  - **žádné žádosti o zdroje**
- **každoroční prodlužování uživatelských účtů**
  - periodická informace o **trvajícím akademické příslušnosti uživatelů**
    - využití infrastruktury eduID.cz pro minimalizaci zátěže uživatele
  - **oznamování publikací s poděkováním MetaCentru/CERIT-SC**
    - doklad pro žádosti o budoucí financování z veřejných zdrojů
- **best-effort služba**

# Meta VO – dostupný výpočetní hardware

- **výpočetní zdroje: cca 10000 jader (x86\_64)**
  - uzly s nižším počtem výkonných jader:
    - 2x4-8 jader
  - uzly se středním počtem jader (SMP stroje):
    - 32-80 jader
  - paměť až 1 TB na uzel
  - uzel s vysokým počtem jader: **SGI UV 2000**
    - 288 jader (x86\_64), 6 TB operační paměti
  - další „exotický“ hardware:
    - uzly s GPU kartami, SSD disky, ...



# Meta VO – dostupný úložný hardware

- **cca 1 PB (1063 TB) pro pracovní data**

- úložiště 3x v Brně, 1x v Plzni, 1x v ČB, 1x v Praze, 1x v Jihlavě,  
1x v Ostravě

- uživatelská kvóta **1-3 TB na každém z úložišť**

- **cca 22 PB pro dlouhodobá/archivní data**

- (HSM – MAID, páskové knihovny)

- „neomezená“ uživatelská kvóta

# Meta VO – dostupný software

- **~ 300 různých aplikací (instalováno na požádání)**
  - viz <http://meta.cesnet.cz/wiki/Kategorie:Aplikace>
- **průběžně udržované vývojové prostředí**
  - GNU, Intel, PGI, ladící a optimalizační nástroje (TotalView, Allinea), ...
- **generický matematický software**
  - Matlab, Maple, Mathematica, gridMathematica, ...
- **komerční i volný software pro aplikační chemii**
  - Gaussian 09, Gaussian-Linda, Gamess, Gromacs, Amber, ...
- **materiálové simulace**
  - ANSYS Fluent CFD, Ansys Mechanical, Ansys HPC...
- **strukturní biologie, bioinformatika**
  - CLC Genomics Workbench, Geneious, Turbomole, Molpro, ...
  - řada volně dostupných balíčků
- ...

# Meta VO – výpočetní prostředí

- **dávkové úlohy**

- popisný skript úlohy
- oznámení startu a ukončení úlohy

- **interaktivní úlohy**

- textový i grafický režim

- **cloudové rozhraní**

- základní kompatibilita s Amazon EC2
- uživatelé nespouští úlohy, ale virtuální stroje

opět zaměřeno na vědecké výpočty

možnost vyladit si obraz a přenést ho do MetaCentra/CERIT-SC (Windows, Linux)

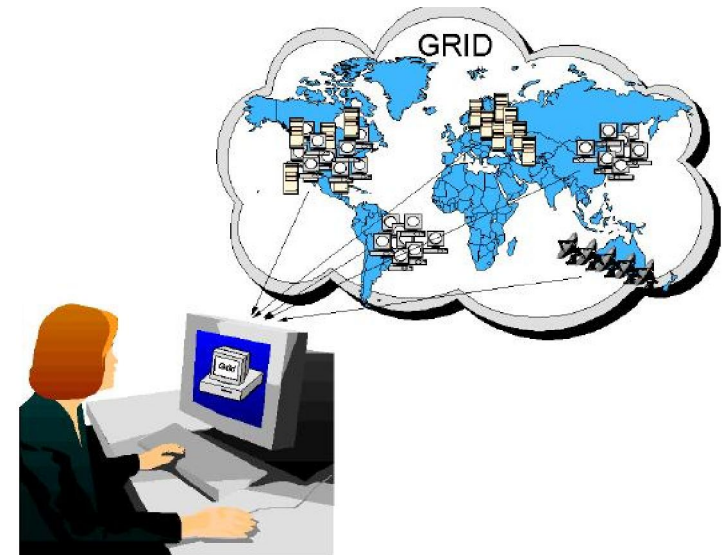

## Meta VO v číslech...

- *cca 10000 jader, cca 580 uzlů*
- *za rok 2013:*
  - *761 uživatelů (k 31.12.2013)*
  - *cca 1,9 mil. spuštěných úloh*
  - *cca 5200 úloh denně*
  - *propočítáno*
  - *cca 4,4 tis. CPUlet*
  - *cca 39 mil. CPUhodin*

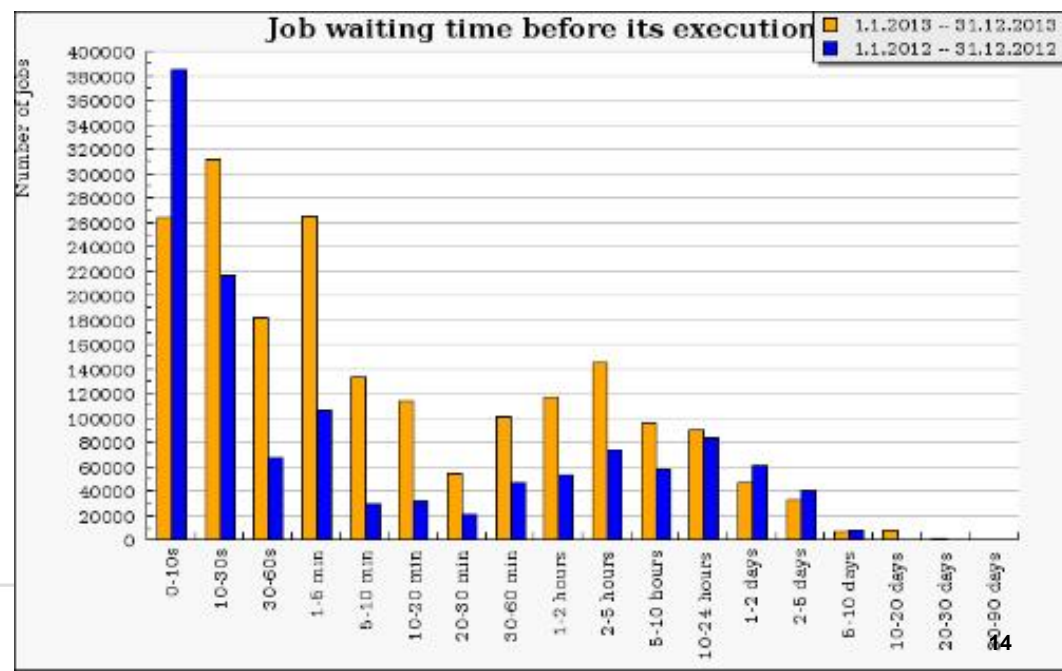

# Meta VO – cloudové služby I.

- **využití virtualizace:**

- **výhody:** plná kontrola na úrovni OS, realizace výpočtu plně na uživateli

- **nevýhody:** vhodné pro nasazení menšího rozsahu

- **poskytovány předpřipravené virtuální obrazy + možnost vlastních obrazů (Windows, Linux)**

- **primárně určeno pro testování a výpočty, nikoli pro webhostingové služby**

- výpočty, testy, výzkum, vývoj, ...





# Meta VO – jak se stát uživatelem?

- ***podejte si přihlášku***

- <http://metavo.metacentrum.cz> , sekce „Přihláška“
- EduID.cz => **ověření Vaší akademické identity** proběhne s využitím Vaší domovské instituce

- ***seznamte se s dokumentací a základy OS Linux***

- <http://metavo.metacentrum.cz> , sekce „Dokumentace“
- <http://www.poznejlinux.cz/linuxbook/xhtmll-chunks/ch07.html>
- <http://www.math.muni.cz/~xkuranov/vyuka/tex/p4.html>

- ***počítejte***

# Pozice výpočetních infrastruktur v ČR I.

- **IT4innovations (Ostrava)**

- **3312 výpočetních jader** („malý“ superpočítač/cluster)
- + velký superpočítač (??? jader, provoz 2015?)
- parametry:
  - výpočetní čas přidělován **formou výzkumného projektu**
  - nutná **formální žádost** (posuzována vědecká a technická připravenost + finanční participace)
  - **veřejné soutěže** vypisovány 2x ročně
  - v případě akceptace žádosti **snazší dostupnost zdrojů** (minimum souběžně počítajících uživatelů)
- určení:
  - rozsáhlé (odladěné) výpočty na +/- homogenní infrastruktuře

# Pozice výpočetních infrastruktur v ČR II.

- **Národní Gridová Infrastruktura (NGI) MetaCentrum**
  - cca **10000** výpočetních jader (vč. zdrojů CERIT-SC)
  - parametry:
    - výpočetní čas zdarma dostupný bez explicitních žádostí o zdroje
    - dostupnost různých typů HW, včetně „exotického“
    - zdroje sdíleny s ostatními uživateli (občas horší dostupnost)
  - určení:
    - běžné výpočty menšího až středního rozsahu (výpočty většího rozsahu možné jen po domluvě)
    - příprava výpočtů pro počítání na IT4innovations (~ technická připravenost)
- **CERIT-SC @ ÚVT MU**
  - poskytovatel HW a SW zdrojů do produkčního prostředí NGI
  - hlavní důraz na **služby pro podporu vědy a výzkumu**

# Služby pro podporu vědy a výzkumu

# Centrum CERIT-SC

- **výzkumné centrum vybudované na ÚVT MU**
  - transformace Superpočítačového centra Brno (SCB) při Masarykově univerzitě do nové podoby
- **významný člen/partner národního gridové infrastruktury**
  - I. **poskytovatel HW a SW zdrojů**
    - SMP uzly (1600 jader)
    - HD uzly (2624 jader)
    - **SGI UV uzel (288 jader, 6 TB paměti)**
    - úložné kapacity (~ 3,5 PB)
    - SW výbava totožná s MetaVO
  - II. **služby nad rámec „běžného“ HW centra –**  
**zázemí pro kolaborativní výzkum**





# CERIT-SC – cíle Centra

## Hlavní cíle Centra:

### I. Podpora experimentů s novými formami, architekturou a konfiguracemi e-Infrastruktury

- **vysoce flexibilní infrastruktura** (experimentům příznivé prostředí)
- **vlastní výzkum**, zaměřený na principy a technologie e-Infrastruktury a její optimalizaci

### II. Studium a posun možností špičkové e-Infrastruktury úzkou výzkumnou spoluprací mezi informatiky a uživateli takovéto infrastruktury

- výpočetní a úložné kapacity jsou **pouze nástrojem**
- zaměření na **inteligentní a nové** použití těchto nástrojů
  - synergický posun **informatiky a spolupracujících věd (kolaborativní výzkum)**
  - **pro informatiku generování nových otázek**
  - **pro vědy generování nových příležitostí**

# CERIT-SC – formy výzkumu I.

## Formy výzkumu/spolupráce

### I. Participace na projektech:

- **e-infrastrukturní/IT projekty** (úzká spolupráce s CESNET/MetaCentrum NGI)
  - projekty zaměřené na **vylepšování služeb a technologií e-infrastruktury**
  - *DataGrid, EGEE, EMI, EGI InSPIRE, EUAsiaGrid, CHAIN, Thalamos, ...*
    - **aktivní participace** (výzkumná i organizační – *EGI Council Chair*)
- **kolaborativní projekty**
  - participace a podpora **projektů spolupracujících věd** (výzkumných partnerů)
    - **návrh a vývoj nových metod, algoritmů a principů pro realizaci výzkumných infrastruktur a top-level výzkumu**
    - **výpočetní a úložné kapacity + know-how pro práci s nimi**
  - *ELIXIR-CZ, BBMRI, Thalamos, SDI4Apps, Onco-Steer, CzeCOS/ICOS, ...*
  - *KYPO, 3M SmartMeterů v cloudu, MeteoPredikce, ...*

## CERIT-SC – formy výzkumu II.

### *Formy výzkumu/spolupráce*

#### II. Výzkumné aktivity („malé“ projekty):

- **e-infrastrukturní/IT výzkum** (*úzká spolupráce s CESNET/MetaCentrum NGI*)
  - výzkum a vývoj nástrojů, technologií a služeb pro oblast e-infrastruktur
- **kolaborativní výzkum**
  - výzkum **ve spolupráci s uživateli / výzkumnými partnery**
  - (týmy i jednotlivci)
- **často přechází v projektový výzkum/spolupráci**
- **příklady výzkumu/výzkumných spoluprací – viz dále**



# CERIT-SC – podpora výzkumu

## *Snaha o maximální zapojení studentů:*

- bakalářského -> **magisterského** -> **doktorského** studia
- nejen úzce zaměřená a dedikovaná pracovní síla, ale především
  - **výchova nových odborníků** v oblasti e-infrastruktur
  - **výchova erudovaných uživatelů** e-infrastruktury

## *Silné odborné zázemí:*

- **dostupnost odborníků/konzultantů** jak teoretického, tak praktického zaměření
  - dlouholetá tradice **spolupráce s Fakultou informatiky MU**
  - dlouholetá tradice **spolupráce se sdružením CESNET**
- dlouhodobé zkušenosti s provozováním e-infrastruktury
  - SCB (nyní CERIT-SC) je zakladatel MetaCentra

# *e-Infrastrukturní/IT výzkum*

# ■ Rozvrhový plánovač I.

## Navržen a vyvinut nový plánovač nahrazující dosavadní frontový

- návrh realizován v rámci disertační práce
- **experimentální nasazení** od července 2014

## Hlavní funkce:

- vytváří se **plán (rozvrh) spuštění úloh**
- možná **predikce doby spuštění/čekání**
- **zaplňování „děr“** v rozvrhu vhodnými úlohami
- **vyšší vytížení** infrastruktury
- **optimalizace rozvrhu** vzhledem ke zvoleným kritériím (čekání, férovost, ...)

## Dílčí výsledek práce: **simulátor plánování/běhu úloh**

- usnadnění simulace budoucích plánovacích mechanismů

# Rozvrhový plánovač II.

## Frontový (vlevo) vs. Rozvrhový plánovač (vpravo)

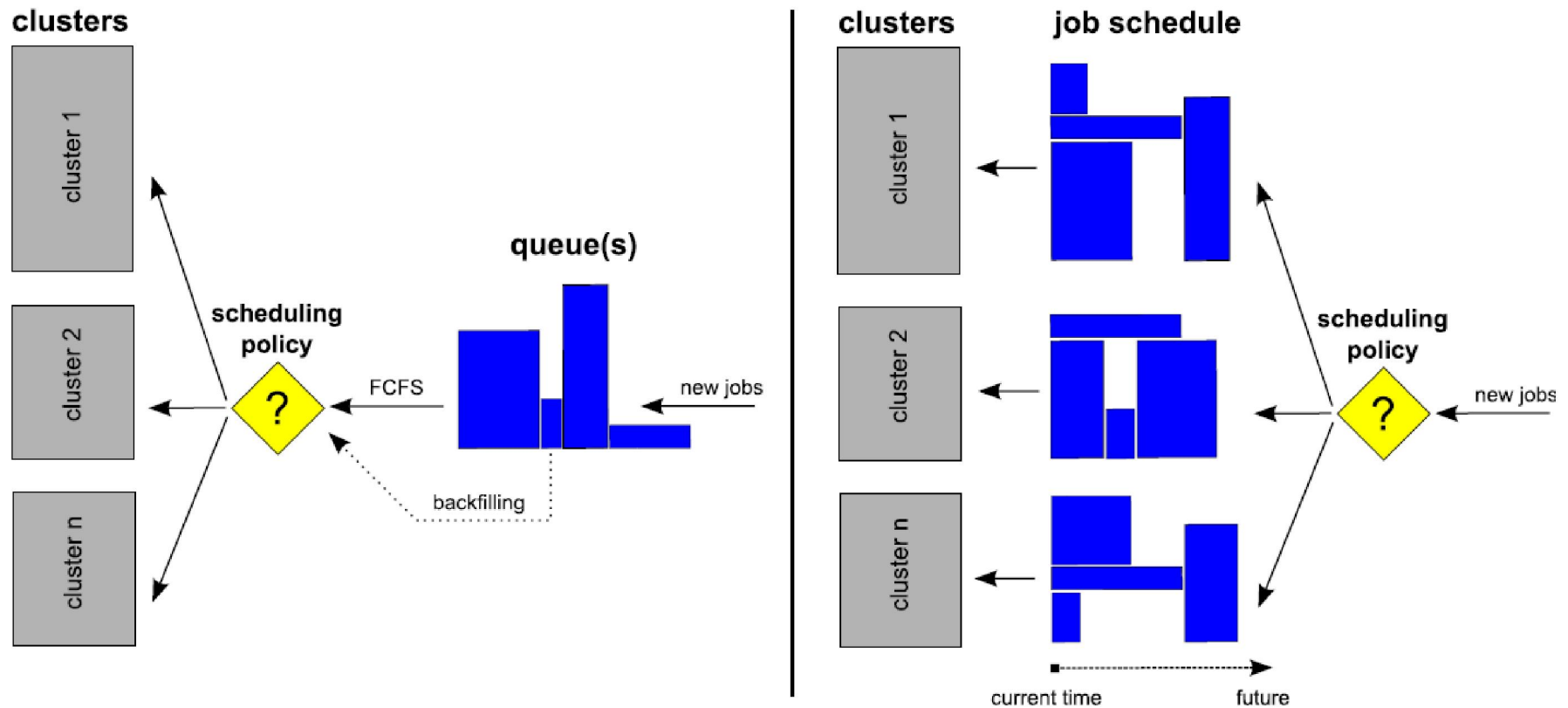

## Rozvrhový plánovač III.

### Zlepšení vytížení strojů v CERIT-SC (data za rok 2014)

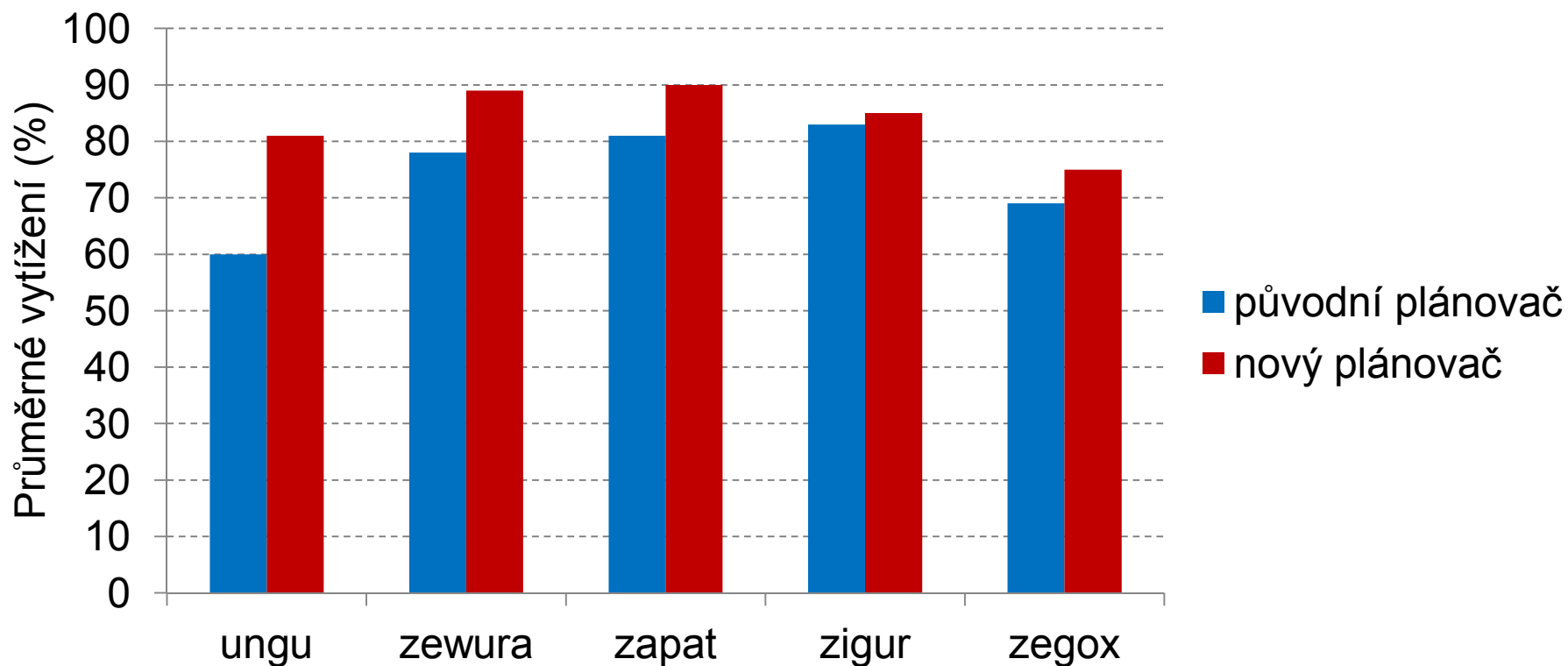

# Další výzkum

## Férové plánování

- **cíl: zajištění rovnoměrného rozložení využití zdrojů v heterogenním prostředí výpočetního gridu**
- probíhající disertační práce

## Výpočty na GPU kartách

- uplatnění pro širokou škálu aplikací (vyšší aritmetický výkon a paměťová propustnost)
- navržena metoda a prototyp kompilátoru pro **automatickou fúzi výpočetních kernelů**

## Perun

- systém pro **správu identit, skupin a přístupu na služby**
- integrovatelný do existujících prostředí, kde funguje jako **konsolidátor uživatelů a skupin**

# Další výzkum – Perun

- většina služeb české eInfrastruktury je spravovaná systémem Perun
- systém je úspěšně nasazován i v cizině
  - Malaysia (Sifulan), Nigeria (NgREN), South Africa (SAGRID), Maroco, Italy (GARR), EGI - core service, ...

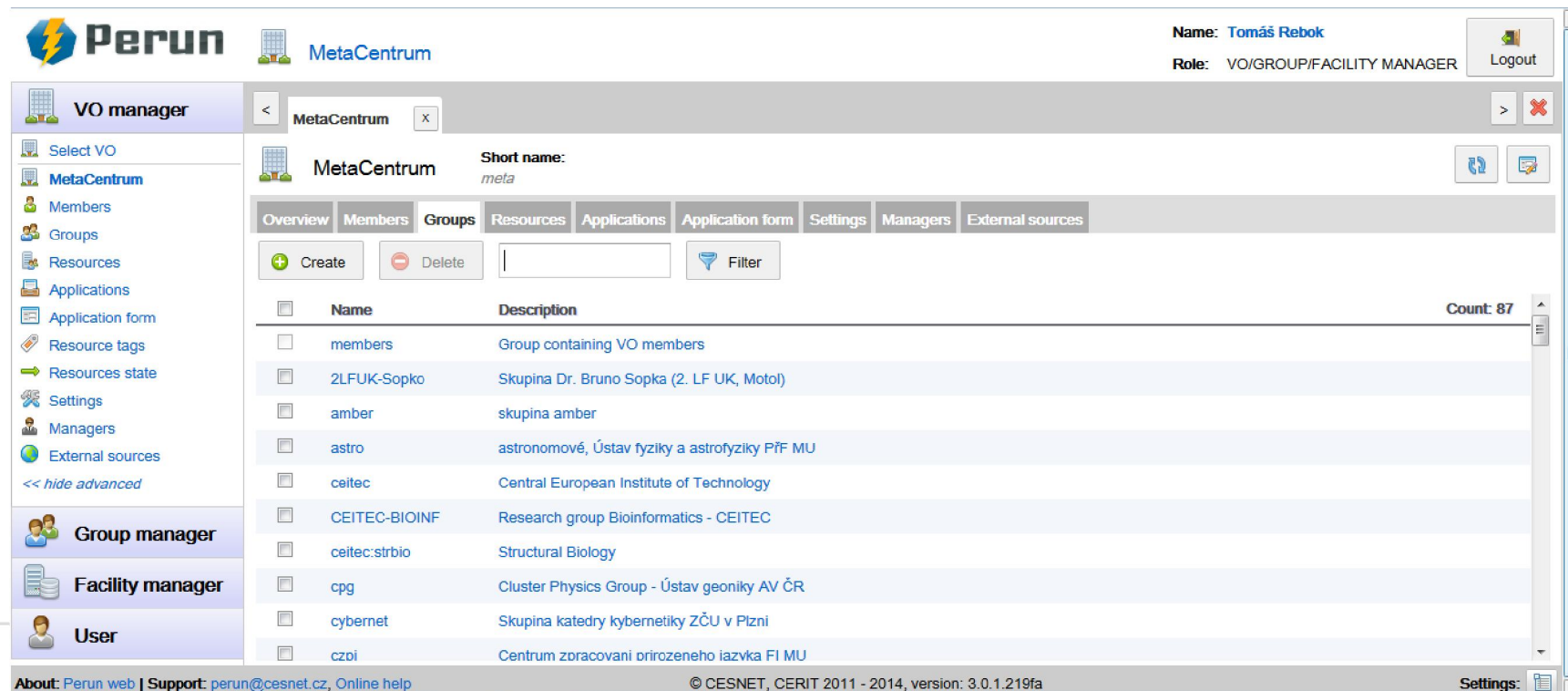

The screenshot shows the Perun web interface. At the top left is the Perun logo and the MetaCentrum logo. On the right, the user's name is Tomáš Rebok and his role is VO/GROUP/FACILITY MANAGER. Below the navigation menu, the 'VO manager' section is active, showing a list of groups under the 'MetaCentrum' VO. The 'Groups' tab is selected, displaying a table with columns for Name and Description. The table lists various groups such as 'members', '2LFUK-Sopko', 'amber', 'astro', 'ceitec', 'CEITEC-BIOINF', 'ceitec:strbio', 'cpg', 'cybernet', and 'czdi'. The total count of groups is 87.

Name	Description
members	Group containing VO members
2LFUK-Sopko	Skupina Dr. Bruno Sopka (2. LF UK, Motol)
amber	skupina amber
astro	astronomové, Ústav fyziky a astrofyziky PřF MU
ceitec	Central European Institute of Technology
CEITEC-BIOINF	Research group Bioinformatics - CEITEC
ceitec:strbio	Structural Biology
cpg	Cluster Physics Group - Ústav geoniky AV ČR
cybernet	Skupina katedry kybernetiky ZČU v Plzni
czdi	Centrum zracovani prirodzeneho jazvka FI MU

Footer: About: Perun web | Support: perun@cesnet.cz, Online help © CESNET, CERIT 2011 - 2014, version: 3.0.1.219fa Settings:

# *Kolaborativní výzkum*



# Rekonstrukce stromů I.

## Rekonstrukce individuálních stromů z laserových skenů

- **partner:** *Centrum výzkumu globální změny AV ČR (CzechGlobe)*
- **cíl projektu:** návrh algoritmu pro rekonstrukci 3D modelů stromů
  - z mraku nasnímaných 3D bodů
    - strom nasnímán laserovým snímačem LiDAR
    - výstupem jsou souřadnice XYZ + intenzita odrazu
  - *očekávaný výstup:* 3D struktura popisující strom
    - identifikovat **základní strukturální prvky** (kmen a hlavní větve)
  - *primární zaměření:* smrky
- **hlavní problémy:** překryvy (mezery v datech)



## Rekonstrukce stromů II.

### Rekonstrukce individuálních stromů laserového skenu – cont'd

- v rámci DP navržena *inovativní metoda* rekonstrukce 3D modelů smrkových stromů
- rekonstruované modely využity v návazném výzkumu
  - získávání statistických informací o množství dřevité biomasy a o základní struktuře stromů
  - parametrizované opatřování zelenou biomasou (mladé větve + jehličky) – součást PhD práce
  - importování modelů do nástrojů umožňujících analýzu šíření slunečního záření s využitím DART modelů

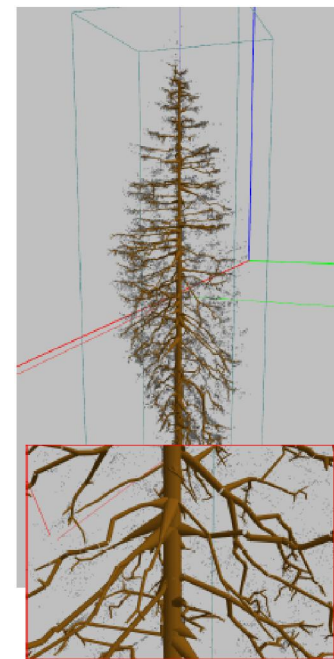

# ■ Rekonstrukce lesů I.

## Rekonstrukce lesních porostů z full-wave LiDAR skenů

- „s jídlem roste chut“ 😊
- návazná PhD práce, příprava budoucího společného projektu
- **cíl: co nejvěrnější 3D rekonstrukce celých lesních porostů z leteckých full-wave LiDARových skenů**
  - možné využití hyperspektrálních skenů, termálních skenů, in-situ měření, ...

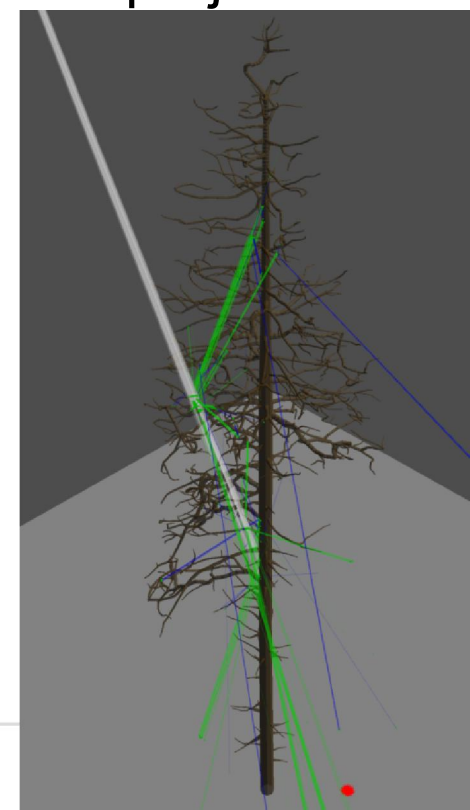
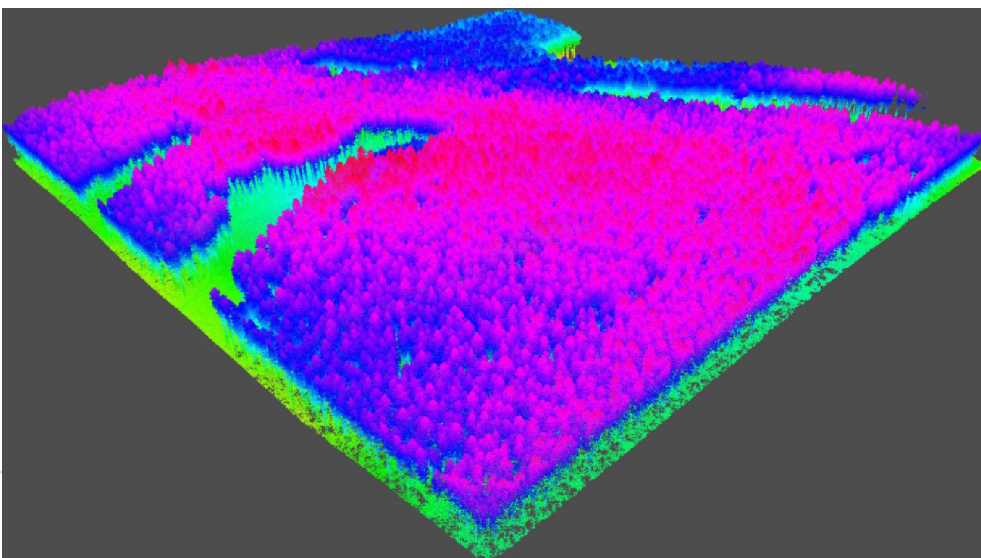

## ■ Rekonstrukce lesů II.

### Rekonstrukce lesních porostů z full-wave LiDAR skenů

- skeny získávány leteckým snímáním
- **diametrálně odlišný problém** – extrémní množství bodů, které jsou však *mnohem řidší*
  - nastíněné algoritmy pro přesné rekonstrukce jednotlivých stromů **nelze aplikovat**
  - nutno revidovat i metody pro **vizualizaci a uložení dat/modelů**

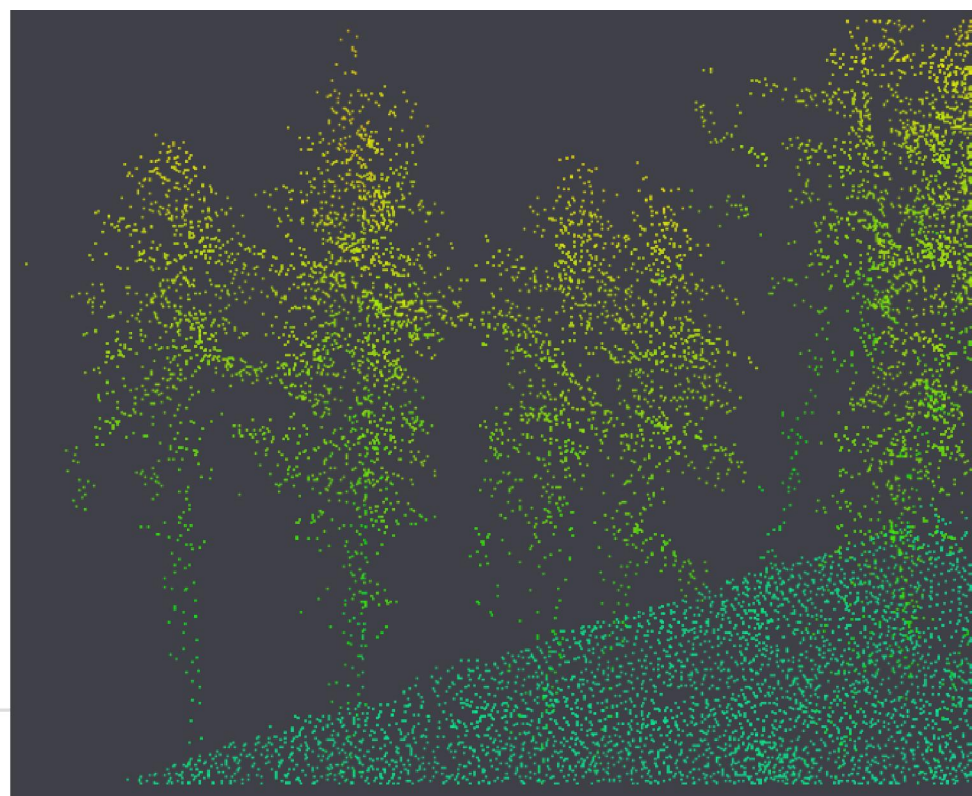

# Identifikace problémových uzavírek I.

## Hledání problematických uzavírek v silniční síti ČR

- **partner:** *Centrum Dopravního Výzkumu v.v.i., Olomouc*
- **cíl projektu:** nalezení metody pro identifikaci problémových uzavírek v silniční síti ČR (aktuálně Zlínského kraje)
  - identifikace uzavírek vedoucích (dle definovaných ohodnocovacích funkcí) k problémům v dopravě
  - převedený problém: **nalezení všech rozpadů grafu**
  - zjednodušený problém: **nalezení všech rozpadů grafu generovaných N hranami**
- **hlavní problémy:** výpočetní náročnost (NP-těžký problém)
  - přístup „hrubou silou“ selhával již při uzavření 3 hran

# Identifikace problémových uzavírek II.

## Kde je problém?

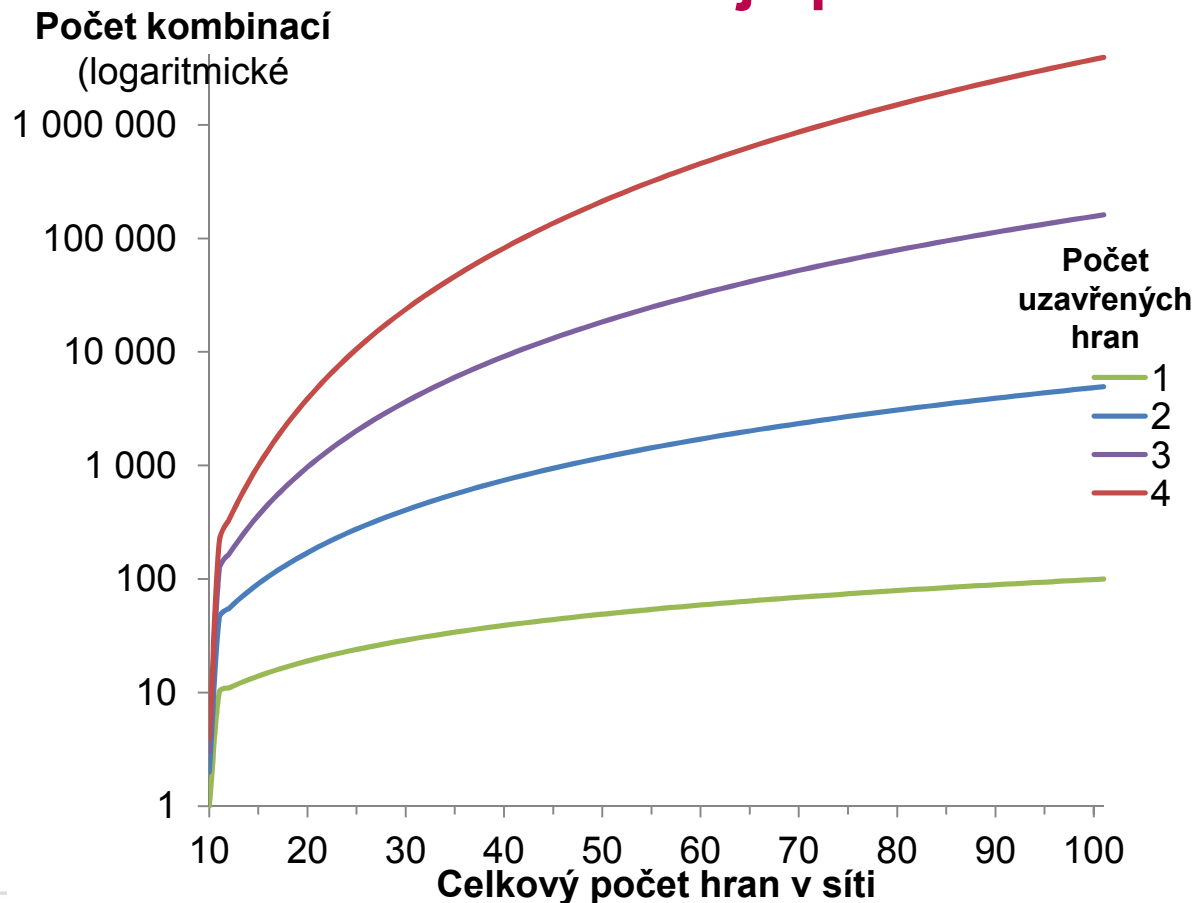

Sít' Zlínského kraje

724 uzlů

974 hran

1. 974

2. 473 851

3. 153 527 724

4. 37 268 855 001

5. 7 230 157 870 194

...

# Korekce chyb a skládání genomu

## Sekvenování *Trifolium pratense* (Jetel luční)

- partner: *Ústav experimentální biologie PŘF MU*
- cíl: optimalizace dostupných nástrojů pro skládání a opravy chyb v DNA kódech
  - *analýzy DNA (nejen) jetele vedou k výpočetně náročným problémům*
    - 50 GB vstup => **cca 500 GB potřebné paměti** (aplikace Echo)
    - existují **větší vstupy**
- v rámci DP **paralelizováno a optimalizováno až na cca 50% využití paměti**



## Fotometrický archiv astronomických snímků

### Fotometrický archiv astronomických snímků

- **partner:** *Ústav teoretické fyziky a astrofyziky PŘF MU*
- **cíl projektu:** vytvoření a provoz portálu pro získávání dat o světelnosti proměnných hvězd (projekt SuperWASP)
  - databáze cca 18 miliónů hvězd
- **dosažené výsledky:**
  - portál v produkčním režimu: <http://wasp.cerit-sc.cz>
  - rozšířen o vykreslení grafu světelné křivky (DP práce)
  - provoz systému pro detekci hvězd v hvězdokupě:  
<http://clusterix.cerit-sc.cz/>
  - archiv CCD snímků: <http://wasp.cerit-sc.cz/paw/>



# Výpočetní chemie a biochemie I.

## Výpočet konformace molekul z řídkých NMR dat

- **partner:** *Středoevropský technologický institut (CEITEC)*
- **cíl projektu:** kombinované výpočetní zpracování výstupů několika nezávislých experimentálních metod (vedoucí ke zjištění tvaru molekuly určitého vzorku)
  - kombinace výstupů **molekulové dynamiky, NMR a SAXS** metod
  - existuje vyzrálý (i komerční) SW, avšak **složitý na použití**
    - náchylnost k chybám (při formulaci zadání)
    - složitost při kombinaci dat z různých zdrojů
  - **vlastní vývoj kombinovaných výpočetních metod** (rozšíření existujících nástrojů)
    - obohacení SW pro zpracování NMR o simulaci molekulové dynamiky
    - snaha vystačit s výsledky časově i finančně méně náročných variant exper.
    - aktuální výsledky ukazují na **mnohem realističtější geometrie rekonstruovaných molekul**
    - **prototypová implementace** ve stadiu vyhodnocení

# Výpočetní chemie a biochemie II.

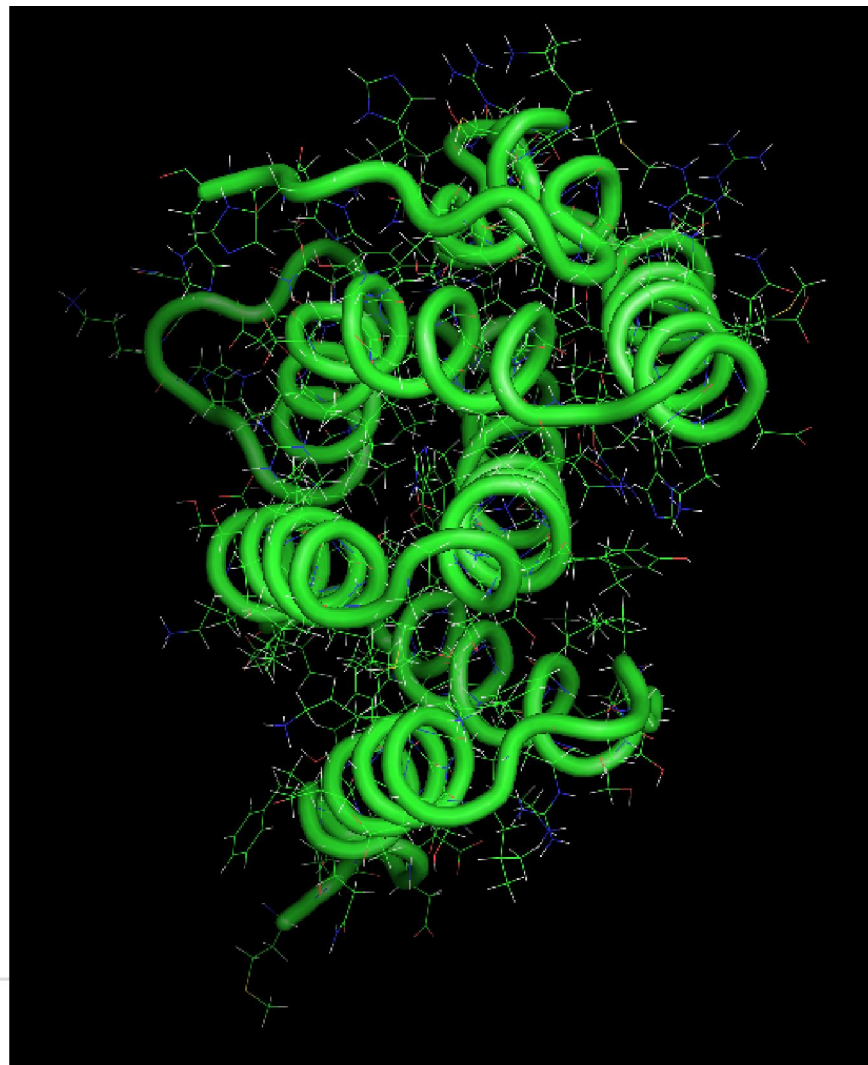
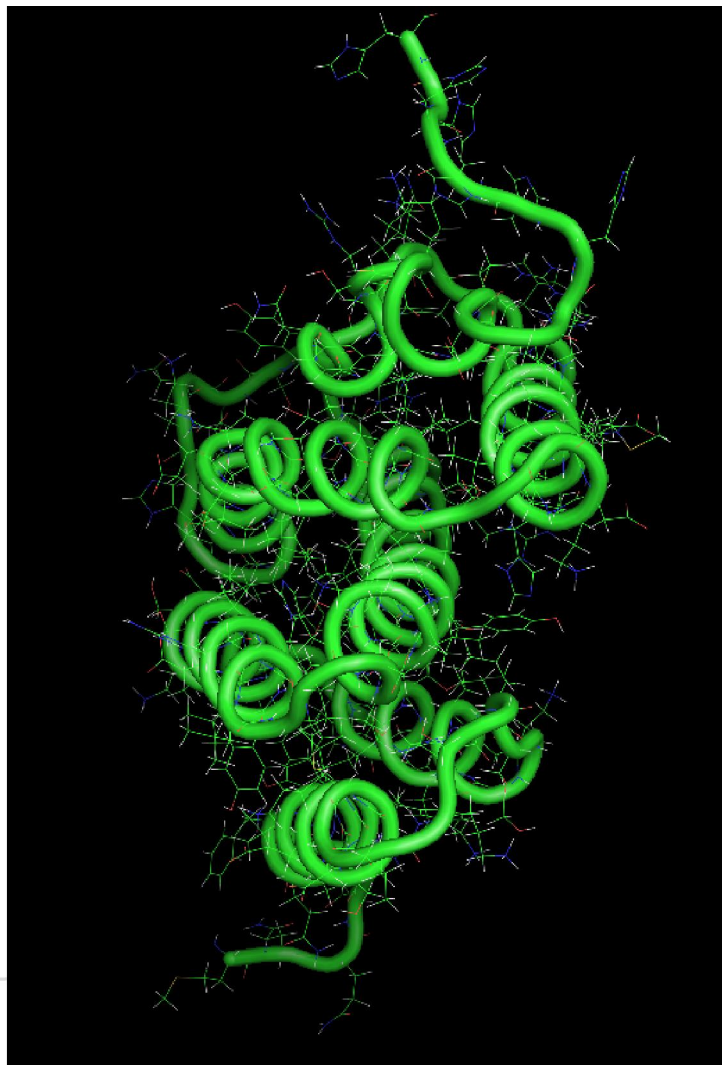

# Výpočetní chemie a biochemie III.

## Analýza transportních cest v proteinech

- partner: *Loschmidt Laboratories MU*
- cíl projektu: analýza možností transportu molekul ligandu (např. léčivo) na aktivní místa proteinů
  - tj. zajištění nejen kýženého účinku molekuly na protein, ale zejména ověření možností transportu této molekuly k aktivním místům proteinů
  - v současné době jsou metody analýzy transportu buď **nepřesné** nebo **velmi výpočetně náročné** (molekulová dynamika)
  - snaha o nalezení metody pro **analýzu energie nutné na průchod ligandu do proteinu** (vyhodnocení průchodnosti „tunelu“) **méně náročným způsobem**
    - zejména se zajištěním věrohodných/přesných výsledků
    - implementace ve stádiu prototypu, zatím bez plné automatizace

# Výpočetní chemie a biochemie IV.

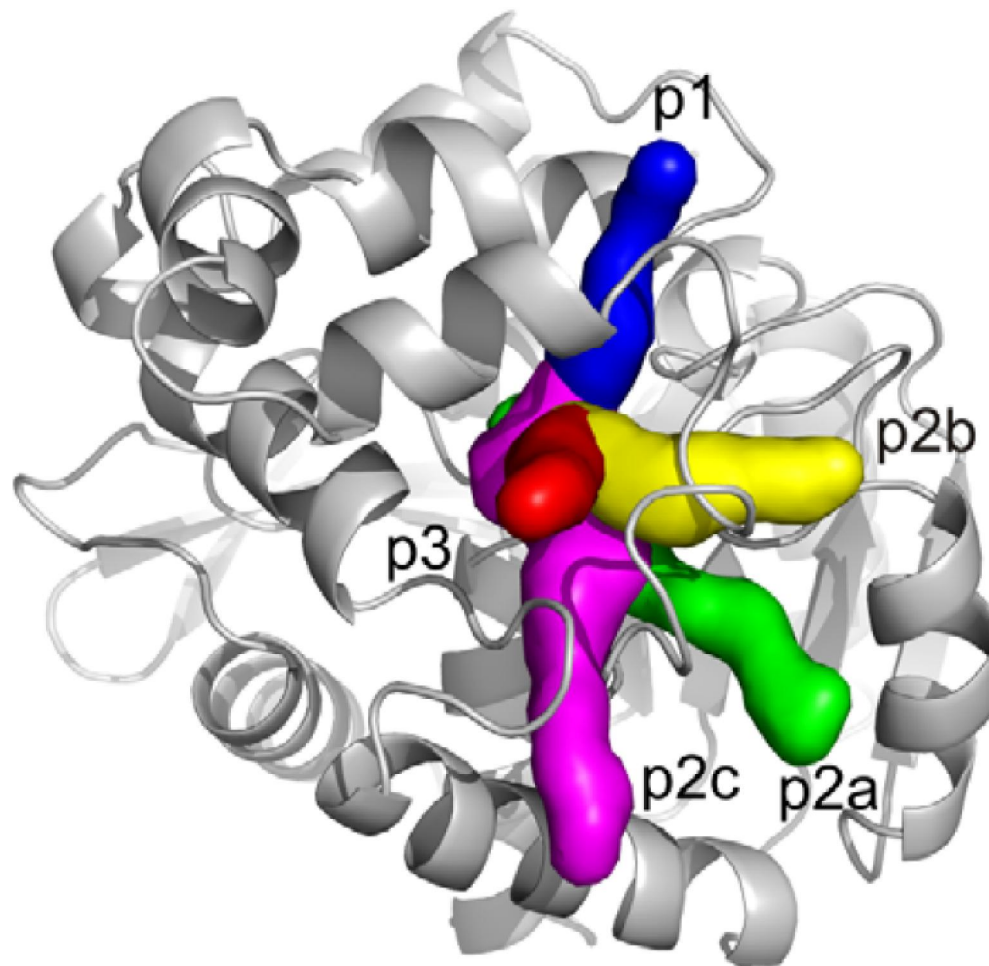

## Modelování měkkých tkání v reálném čase I.

- Využití biomechanických modelů vytvořených z pre-operativních dat pacientů (CT, MRI) pro aplikace v medicíně
  - reálný čas [25Hz] nebo dokonce hmatová (haptická) interakce [ $>500\text{Hz}$ ]

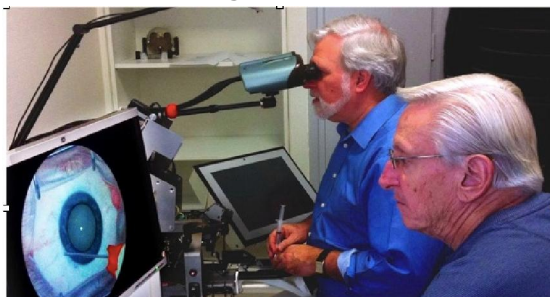

Simulátor operace kataraktu  
MSICS

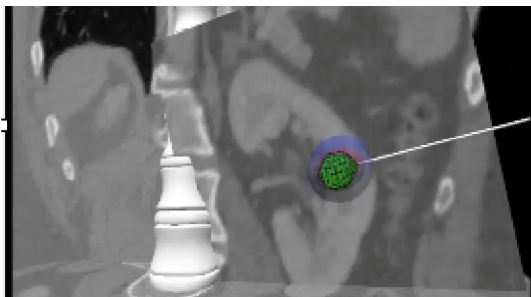

Kryoablace: plánování  
umístění elektrody

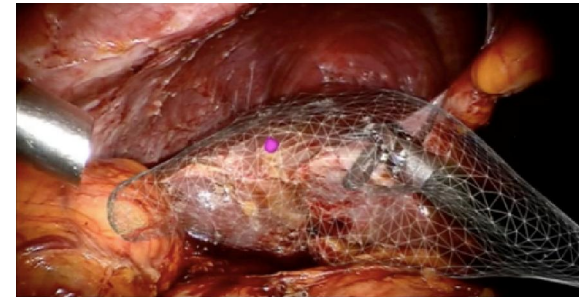

Laparoskopie: vizualizace  
vnitřních struktur

Chirurgické trenažéry

Pre-operativní plánování

Navigace během operace

2010

2014

2018

Simulace vyžadují kombinaci různých reprezentací objektů:

- **geometrie:** detekce kolizí, vizualizace, metriky pro verifikaci a validaci
- **fyzika:** realistické chování objektů, deformace, interakce mezi objekty

# Modelování měkkých tkání v reálném čase II.

## Nasazení v lékařské praxi

řešení reálných problémů,  
metriky pro vyhodnocení  
benefitu, robustnost,  
kompatibilita s normami

## Modelování interakcí

Modelování elastických  
kontaktů  
Simulace řezání, šití, vpichu  
jehly  
Haptická interakce

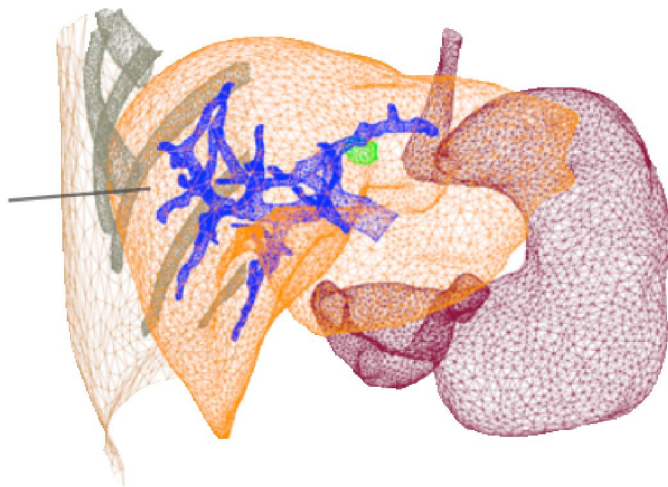

## Numerické metody řešení

přímé a iterativní solvery, paralelní a  
akcelerované algoritmy (např. GP-  
GPU), interpolační metody a  
generování sítí

## Mechanické a fyzikální modelování

metoda konečných prvků, mesh-  
less metody, ale také  
elektrofyzologie, heat-transfer

## Validace a verifikace modelů

správné řešení rovnic (porovnání se  
standardním software), řešení  
správných rovnic (porovnání s  
realitou, experiment)

- **mezinárodní spolupráce** s instituty (IHU Strasbourg, INRIA France) a univerzitami (University of British Columbia, Koç University, Istanbul)
- **příprava evropského H2020 projektu**

## Další spolupráce ...

- **Virtuální mikroskop, patologické atlasy**
  - *partner: LF MU*
- **Biobanka klinických vzorků (BBMRI\_CZ)**
  - *partner: Masarykův onkologický ústav, Recamo*
- **Modely šíření epileptického záchvatu a dalších dějů v mozku**
  - *partner: LF MU, ÚPT AV, CEITEC*
- **Bioinformatická analýza dat z hmotnostního spektrometru**
  - *partner: Ústav experimentální biologie PřF MU*
- **Optimalizace Ansys výpočtu proudění čtyřstupňovou, dvouhřídelovou plynovou turbínou s chlazením lopatek**
  - *partner: SVS FEM*
- **3.5 miliónu „smartmeterů“ v cloudu**
  - *partner: Skupina ČEZ, MycroftMind*
- **Platforma pro poskytování specializovaných meteopredikcí pro oblast energetiky**
  - *partner: CzechGlobe, NESS, MycroftMind*
- ...

## Úložné služby

---



# Dlouhodobé uchovávání dat – proč?

- potřeba dlouhodobě uchovávat vědecká data vzrůstá
    - uchování primárních dat z experimentů a výpočtů
    - s ohledem na potenciál jejich dalšího využití
    - k návratu a revizi publikovaných výsledků
  - centralizovaná úložná infrastruktura
    - prostředek k dlouhodobému, spolehlivému a ekonomicky výhodnému uchovávání dat
      - lze zajistit pouze na úrovni binárních dat (nelze zajistit kurátorství dat)
    - umožňuje pořídit zařízení dostatečné velikosti
      - spravované specializovaným týmem
      - s možností sdílení dat mezi skupinami uživatelů
-

# Budovaná infrastruktura datových úložišť

- trojice úložišť: **Plzeň, Jihlava, Brno**
  - fyzická kapacita **cca 22 PB**
  - **duální připojení do páteřní sítě**
- **Plzeň v produkčním režimu**
  - *Plzeň*: cca 500 TB online disků + 3,5 PB vypínatelné disky + 4,80 PB pásek
- **Jihlava a Brno v testovacím režimu**
  - *Jihlava*: cca 800 TB online disků + 2,5 PB vypínatelné disky + 3,7 PB pásek
  - *Brno*: cca 500 TB online disků + 2,1 PB vypínatelné disky + 3,5 PB pásek

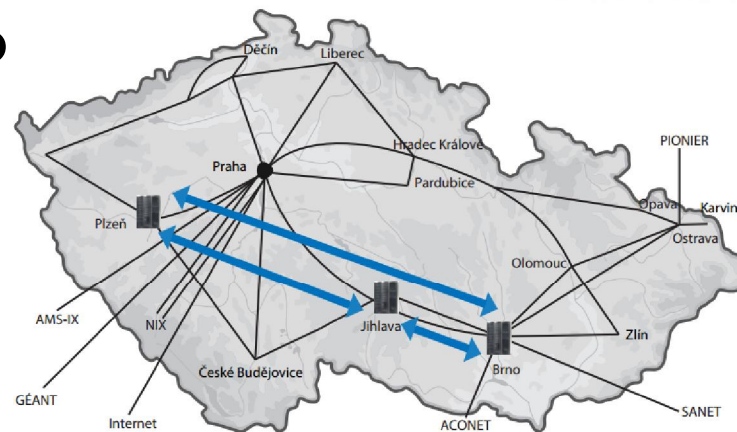

# Možnosti využití datových úložišť I.

- zálohy
    - uživatelé mají primární data u sebe
    - na úložiště odkládají zálohu pro případ havárie
  - archivace
    - uživatelé na úložiště odkládají cenná primární data
    - uživatelé nemají vlastní prostředky pro dlouhodobé uchování takových dat
  - sdílení dat
    - distribuovaný tým potřebuje společně pracovat nad většími objemy dat, případně je zveřejňovat
  - „něco jiného“
    - v rámci možností lze podpořit i jiné scénáře
-

## Možnosti využití datových úložišť II.

- a naopak: **na co se vzdálené úložiště příliš nehodí**
    - interaktivní práce zejména s větším množstvím malých souborů
    - ukládání dat s potřebou přístupu v reálném čase
      - prioritou je spolehlivost uložení, dostupnost méně
      - „pokud při nedostupnosti dat zemře pacient, pak sem taková data nepatří“
-

# Infrastruktura DÚ „pod pokličkou“ I.

*Aneb „Co je potřeba vědět o specifických těchto úložištích?“*

## Úložiště jsou hierarchická

- vrstvy médií různé kapacity a rychlosti
    - rychlé disky/pomalejší disky/MAID/pásy
    - drahý provoz → levnější provoz
      - optimalizace poměru kapacity, přístupové doby, pořizovací ceny a nákladů na údržbu
  - a automatizovaný systém pro přesuny dat mezi nimi
    - déle nepoužívaná data odkládána do pomalejších vrstev
    - pro uživatele transparentní, resp. téměř transparentní
      - přístup k dlouho nepoužitému souboru trvá déle
-

# Infrastruktura DÚ „pod pokličkou“ II.

## Správa uživatelů

- jednotná správa uživatelských účtů skrze celou VI CESNET
  - federace eduID.cz
  - virtuální organizace:
    - VOs pro skupiny uživatelů
    - **VO Storage** pro jednotlivé uživatele

## Přístupy k úložišti

- *souborové*
    - NFSv4 (známé uživatelům MetaCentra)
    - výhledově CIFS (známý „síťový disk“ z Windows)
    - rsync, scp, FTPS, ...
  - *gridové úložiště v systému dCache*
  - *bloková zařízení*
-

## DÚ – služby dostupné uživatelům

- prostředí pro **zálohování, archivaci, a sdílení dat**
  - **úložiště pro speciální aplikace**
  - **úschovna dat – *FileSender***
    - webová služba pro jednorázový přenos velkých souborů
      - velkých: aktuálně 500 GB
      - <http://filesender.cesnet.cz>
    - alespoň jedna strana komunikace musí být oprávněný uživatel infrastruktury
      - autentizace federací eduID.cz
    - oprávněný uživatel **může nahrát soubor a poslat příjemci oznámení**
    - pokud oprávněný uživatel potřebuje **získat soubor od externího uživatele, pošle mu pozvánku**
-

# FileSender – ukázka I.



The screenshot shows the FileSender website interface. At the top left is the FileSender logo, which includes a yellow truck icon and the text "FILESENDER" with a red chili pepper. To the right, it says "an initiative by" followed by logos for aarnet, UNI-NETT, HEAnet, and SURF NET. Below these are two buttons: "Pomoc" and "O programu". A status bar indicates: "| UP: 1820 files (2305GB) | DOWN: 2065 files (1876GB) | 1.5-rc1 HTML 5 ✓". The main content area has a heading "Vítejte na FileSender" and a paragraph: "FileSender je bezpečná cesta pro sdílení velkých souborů mezi všemi! Přihlaš se a nahraj své soubory nebo pozvi ostatní, ať soubory nahrají oni." Below this is a "Přihlásit" button with a large grey arrow pointing to the right. At the bottom center is the CESNET logo.



## FileSender – ukázka II.



[O federaci](#) | [Politika](#) | [Kontakt](#) | [Nápověda](#)

### Zvolte svou domovskou organizaci

Přístup ke zdroji na serveru '[filesender.cesnet.cz](#)' vyžaduje autentizaci.

- Uložit tuto volbu do ukončení relace prohlížeče.
- Uložit tuto volbu nastálo.

Operátorem federace [eduID.cz](#) je [CESNET, z.s.p.o.](#)



**CESNET**

### Přihlášení

**Uživatelské jméno**

**Heslo**

## FileSender – ukázka III.



 FILESENDER 

— an initiative by —  
   

[Nahrát nový soubor](#) [Pozvánky](#) [Mé soubory](#) [Pomoc](#) [O programu](#) [Odhlásit](#)

Vítejte Tomáš Košnar | UP: 1820 files (2305GB) | DOWN: 2065 files (1876GB) | 1.5-rc1 **HTML 5** ✓

### Nahrát soubor

**Příjemce:**

**Odesílatel:** tomas.kosnar@cesnet.cz

**Předmět: (volitelné)**

**Zpráva: (volitelné)**

**Datum expirace:**

**Vyberte soubor:**  Soubor nevybrán

**Souhlasím s podmínkami užití této služby.**  
[Zobrazit/Skrýt]



# OwnCloud

- **cloudové úložiště „á la Dropbox“**
  - s prostorem 100 GB / uživatel
  - přístup přes webové rozhraní
    - <https://owncloud.cesnet.cz/>
  - klienti pro Windows, Linux, OS X
  - klienti pro chytré telefony a tablety
  - nastavitelné sdílení dat mezi skupinou nebo na základě odkazu
  - každodenní zálohování dat
  - verzování dokumentů
  - platforma pro sdílení kalendářů a kontaktů









# OwnCloud – ukázka I.







## OwnCloud – ukázka II.

Přihlásit účtem

České vysoké učení technické v Praze, Fakulta elektrotechnická	
CESNET	
Masarykova univerzita	
Univerzita Hradec Králové	
Univerzita Pardubice	
Západočeská univerzita v Plzni	

Jiný účet

   CESNET 

# OwnCloud – ukázka III.



 **MASARYKOVA UNIVERZITA**  
Česká republika

---

**Poskytovatel identit MU**

UČO:

Heslo:

Pokusili jste se přistoupit na stránky, které vyžadují autentizaci.  
Pro přihlášení použijte UČO a sekundární heslo.

Hosté s guest účtem použijí místo UČO své GuestID.

[Nápověda](#)

Službu zajišťuje [Ústav výpočetní techniky MU](#).

[English](#)

# OwnCloud – ukázka IV.

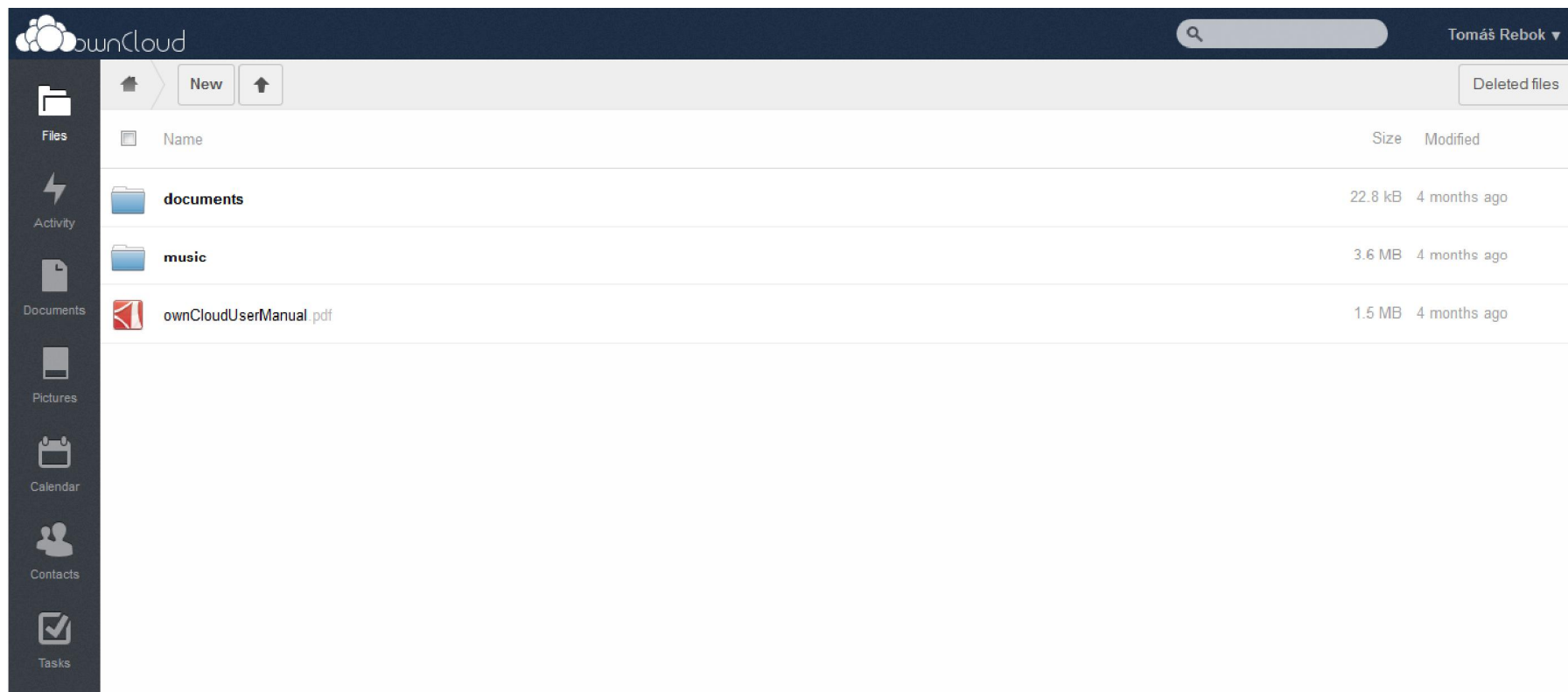

The screenshot shows the OwnCloud web interface. At the top, there is a search bar and the user name "Tomáš Rebok". Below the search bar, there are navigation buttons for "Home", "New", and "Upload". A "Deleted files" button is also present. The main content area displays a table of files and folders:

Name	Size	Modified
<b>documents</b>	22.8 kB	4 months ago
<b>music</b>	3.6 MB	4 months ago
 ownCloudUserManual.pdf	1.5 MB	4 months ago

On the left side, there is a vertical sidebar with icons for "Files", "Activity", "Documents", "Pictures", "Calendar", "Contacts", and "Tasks".

# Služby pro podporu vzdálené spolupráce

---



## Prostředí pro podporu spolupráce

### Profil služeb:

- Podpora interaktivní spolupráce v reálném čase
  - videokonference
  - webkonference
  - speciální přenosy
  - IP telefonie
- Podpora pasivní účasti na akcích
  - streaming a videoarchív
- Spolupráce a konzultace
- Výzkum a vývoj

<http://vidcon.cesnet.cz>

---

## Prostředí pro spolupráci I.

### Videokonference:

- infrastruktura pro přenos **kvalitního obousměrného obrazu** (max. HD), **širokopásmového zvuku** a **pasivních podkladů** (jednosměrné prezentace)
    - *virtuální místnosti pro vícebodová spojení (MCUs)*
    - přístup prostřednictvím specializovaných HW/SW jednotek (H.323, SIP)
      - koncové stanice si pořizuje instituce
    - pomůžeme s výběrem HW/SW klientů
      - infrastruktura je heterogenní
      - cílem je kompatibilita
    - nabízíme sdílené licence pro SW klienty
-

## Prostředí pro spolupráci II.

### Webkonference:

- infrastruktura pro přenos **obousměrného obrazu** (max. SD), **zvuku a aktivních (bohatých) podkladů**
    - sdílení souborů, plochy a aplikací
    - tabule
    - poznámky
    - hlasování
    - chat
  - infrastruktura – **Adobe Connect**:
    - místnosti s persistentním obsahem
    - založeno na Adobe Flash => **klienti běžné internetové prohlížeče** (bez nutnosti instalace)
    - personální vybavení shodné se SW videokonferencemi
-

## Prostředí pro spolupráci III.

### Společné služby (videokonference + webkonference):

- systém pro rezervaci virtuálních místností
    - <http://meetings.cesnet.cz>
    - lze vytvářet **jednorázové** i **permanentní místnosti**
  - napojení na nahrávání a streaming
-

## Prostředí pro spolupráci IV. – videokonference



Four Sites Quad Split

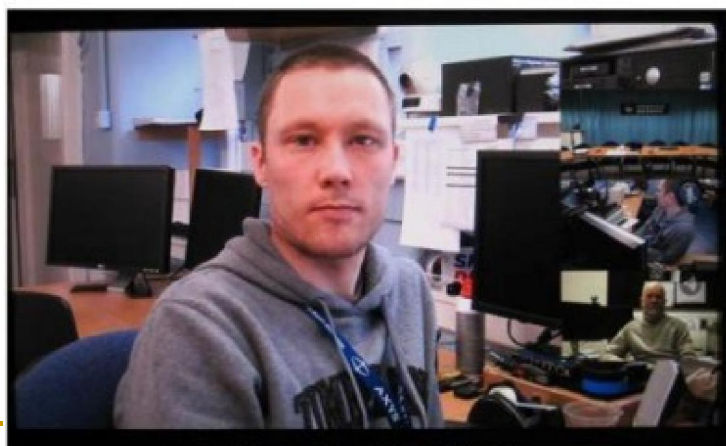

Full Screen Site with Multiple PIPs



Presentation Large with Four Sites video POP images

S počtem účastníků NErostou  
nároky na stanice

# Prostředí pro spolupráci V. – webkonference

The screenshot displays a web conference interface with several panels:

- Main Content Area:** A technical diagram showing two Mac Pro towers connected by a 10GbE network. Each Mac Pro is connected to a Kona3 card, which is in turn connected to a BaseLight Four camera and a Sony SXR4K camera. A yellow circle highlights the left Mac Pro.
- Video Panel:** Shows a video feed of a person, with a 'Stop My Webcam' button above it.
- Attendees Panel:** Lists participants including 'Jan Růžička' and 'android'.
- Files Panel:** A table with columns 'Name' and 'Size'. It shows a file named 'Tree.jpg' with a size of 752 KB.
- Chat Panel:** A chat window titled 'Chat (Everyone)' with a message: 'The chat history has been cleared' and 'Jan Růžička: Masický chat'.
- Notes Panel:** A notes area with the text: 'tady jsou poznámky, které je možno poslat mailem'.

The interface includes standard controls for a meeting, such as 'Meeting', 'Layouts', 'Pods', 'Audio', 'Draw', 'Stop Sharing', and 'Full Screen'.

# Prostředí pro spolupráci VI. – webkonference



S počtem účastníků s videem rostou nároky na stanice

## Další podpůrné služby

---



## Komunikační infrastruktura

- Základní komponenta e-infrastruktury: **vysokorychlostní počítačová síť CESNET2**
  - **spolehlivost sítě** zajištěna duálním připojením uzlů
  - **výkon sítě:**
    - jádro sítě 100 Gbps
    - uzly do jádra připojeny 40-100 Gbps
  - **přímé propojení (na fyzické vrstvě do pan-evropské sítě pro výzkum a vzdělávání GÉANT**

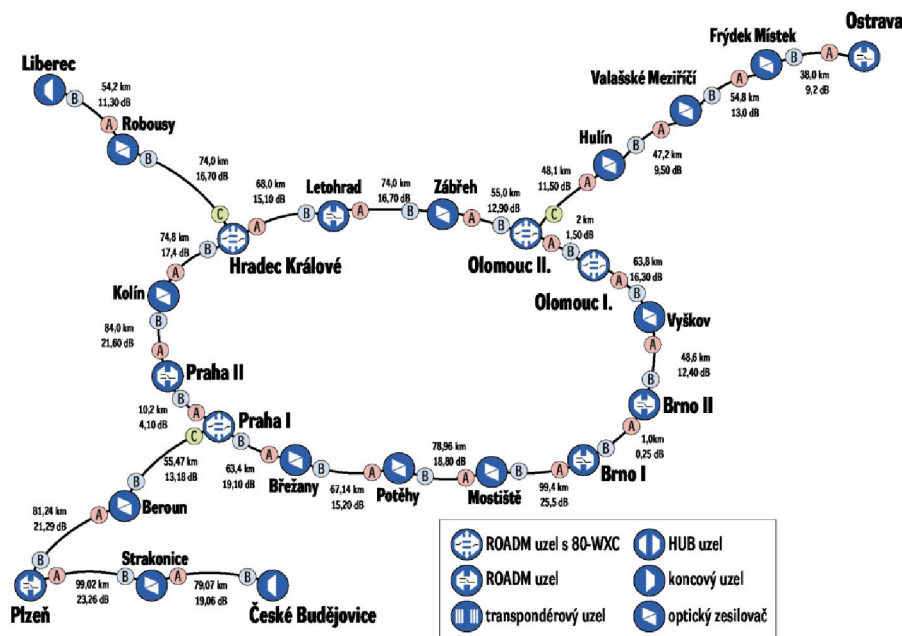

# Monitoring komunikační infrastruktury

## Sledování provozu sítě

- sběr, zpracování, zpřístupnění, vizualizace informací o infrastruktuře a o IP provozu
- automatická detekce a notifikace jevů, anomálií apod.
- monitorování kvalitativních charakteristik sítě

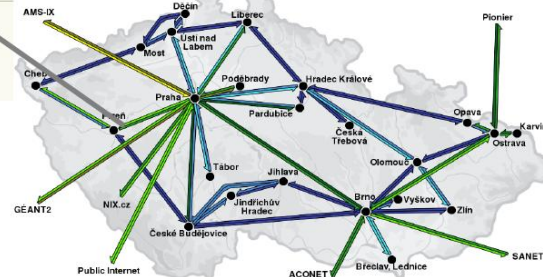
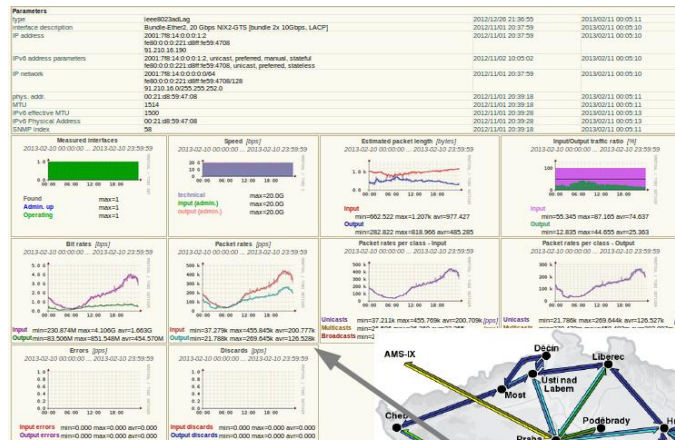

## Bezpečnost

### Řešení bezpečnostních incidentů

- platforma (technická, organizační) pro **řešení a asistenci při řešení bezpečnostních incidentů** v e-infrastruktuře CESNET a administrativní doméně komunity
  - cesnet.cz, cesnet2.cz, ces.net, liberrouter.org, liberrouter.net, ipv6.cz, acad.cz, eduroam.cz a v IP adresách interní infrastruktury sítě CESNET2
- bezpečnostní tým CESNET-CERTS
- *další služby:*
  - **školení pro (nejen) studenty prvních ročníků**
  - další osvětová činnost
    - školení, semináře, workshopy, ...



<http://csirt.cesnet.cz>

---

# Federalizovaná správa identit

## Česká akademická federace identit eduID.cz



- autentizační infrastruktura pro vzájemné využívání identit uživatelů při řízení přístupu k síťovým službám
  - uživatel využívá **pouze jedno heslo pro přístup k více aplikacím**
  - **správci aplikací neudrží autentizační data uživatelů**, ani neprovádí autentizaci
  - autentizace uživatele probíhá **vždy v kontextu domovské organizace**, **citlivé autentizační údaje** uživatele **neopouští domovskou síť**

- **Hostel IdP** pro uživatele z institucí nezapojených do eduID.cz
  - např. AV ČR

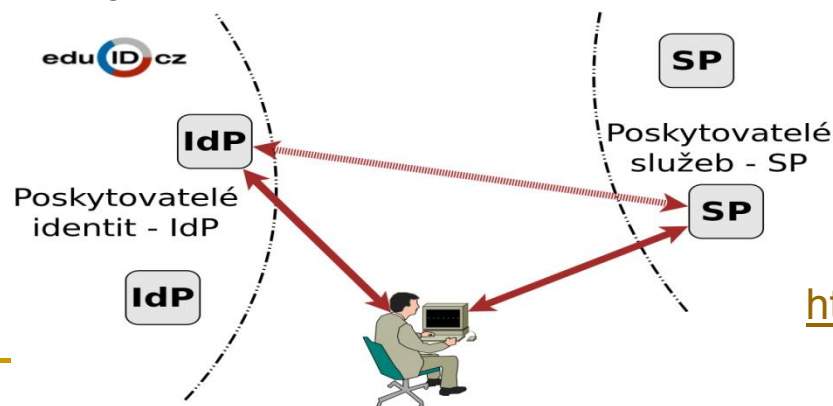

<http://www.eduid.cz>

# Certifikáty pro uživatele a servery (PKI)

## Certifikační autorita CESNET CA

- vydávání certifikátů od TERENA (*Trans-European Research and Education Networking Association*)
- *služby CESNET CA:*
  - vydávání osobních certifikátů
  - vydávání certifikátů pro servery a služby
  - certifikace registračních úřadů
  - certifikace certifikačních úřadů

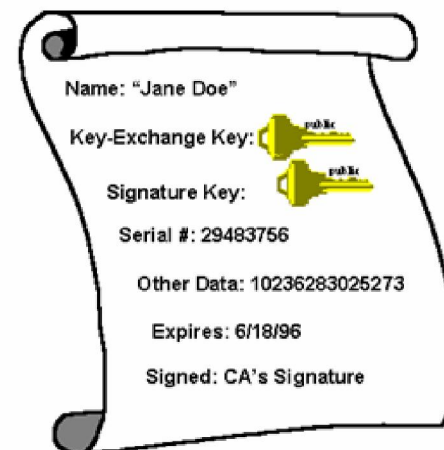

## Podpora IP mobility a roamingu

### Eduroam.cz

- snaha umožnit uživatelům transparentní používání sítí (českých i zahraničních) zapojených do projektu Eduroam
- *služby CESNET Eduroam:*
  - koordinace a propagace souvisejících aktivit
  - začleňování nových organizací
  - provoz infrastruktury RADIUS serverů



## Další služby VI CESNET

- Konzultace a školení
  - bezpečnostní školení
  - technické konzultace
  - Cisco akademie
- Pokročilé síťové služby
  - fotonické a lambda služby
  - časové služby v síti
- Prostředí pro vývoj a testování aplikací/protokolů (PlanetLab)
- Transfer technologií
  - návrh optických sítí a systémů „na míru“
  - poskytování licencí k vyvinutým zařízením
- Interní služby
  - systém správy účtů uživatelů infrastruktur VI CESNET a CERIT-SC (Perun)
- ...

Více viz

<http://www.cesnet.cz/sluzby>

## Závěr

- **VI CESNET:**
    - **výpočetní služby (MetaCentrum NGI & MetaVO)**
    - *úložné služby (archivace, zálohování, výměna dat, ...)*
    - *služby pro podporu vzdálené spolupráce (videokonference, webkonference, streaming, ...)*
    - další podpůrné služby (...)
  - **Centrum CERIT-SC:**
    - *výpočetní služby (produkční i flexibilní infrastruktura)*
    - *služby pro podporu kolaborativního výzkumu*
    - správa identit uživatelů jednotná s VI CESNET
  - **Hlavní sdělení prezentace: „Pokud v poskytovaných službách nenalézáte řešení Vašich konkrétních potřeb, **ozvěte se** – společnými silami se pokusíme řešení nalézt...“**
-



# Hands-on seminar

---

# Overview

- Brief MetaCentrum introduction
- Brief CERIT-SC Centre introduction
- **Grid infrastructure overview**
- How to ... specify requested resources
- How to ... run an interactive job
- How to ... use application modules
- How to ... run a batch job
- How to ... determine a job state
- How to ... run a parallel/distributed computation
- Another mini-HowTos ...
- What to do if something goes wrong?
- Real-world examples

# Grid infrastructure overview I.

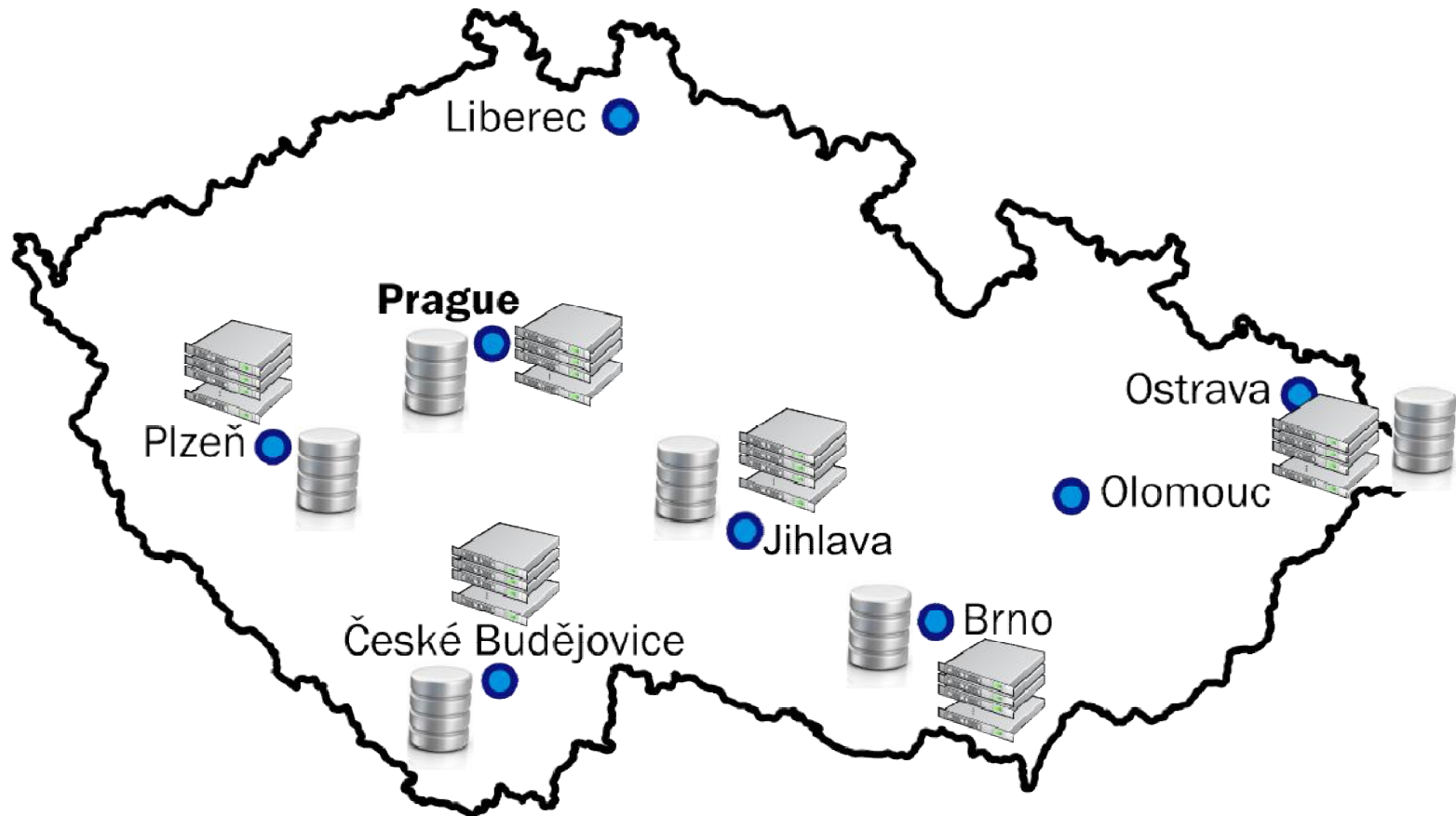

# Grid infrastructure overview II.

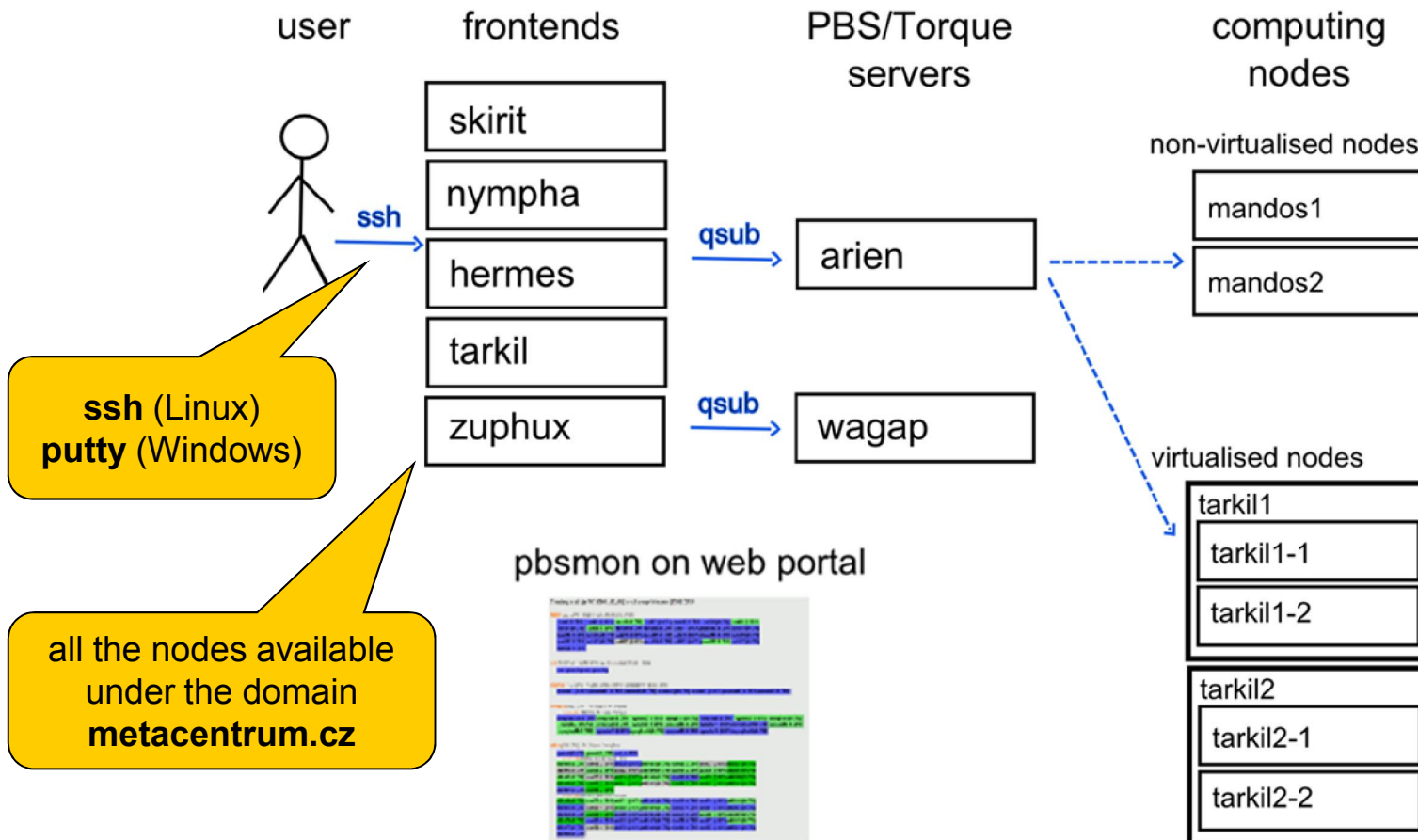

# Grid infrastructure overview II.

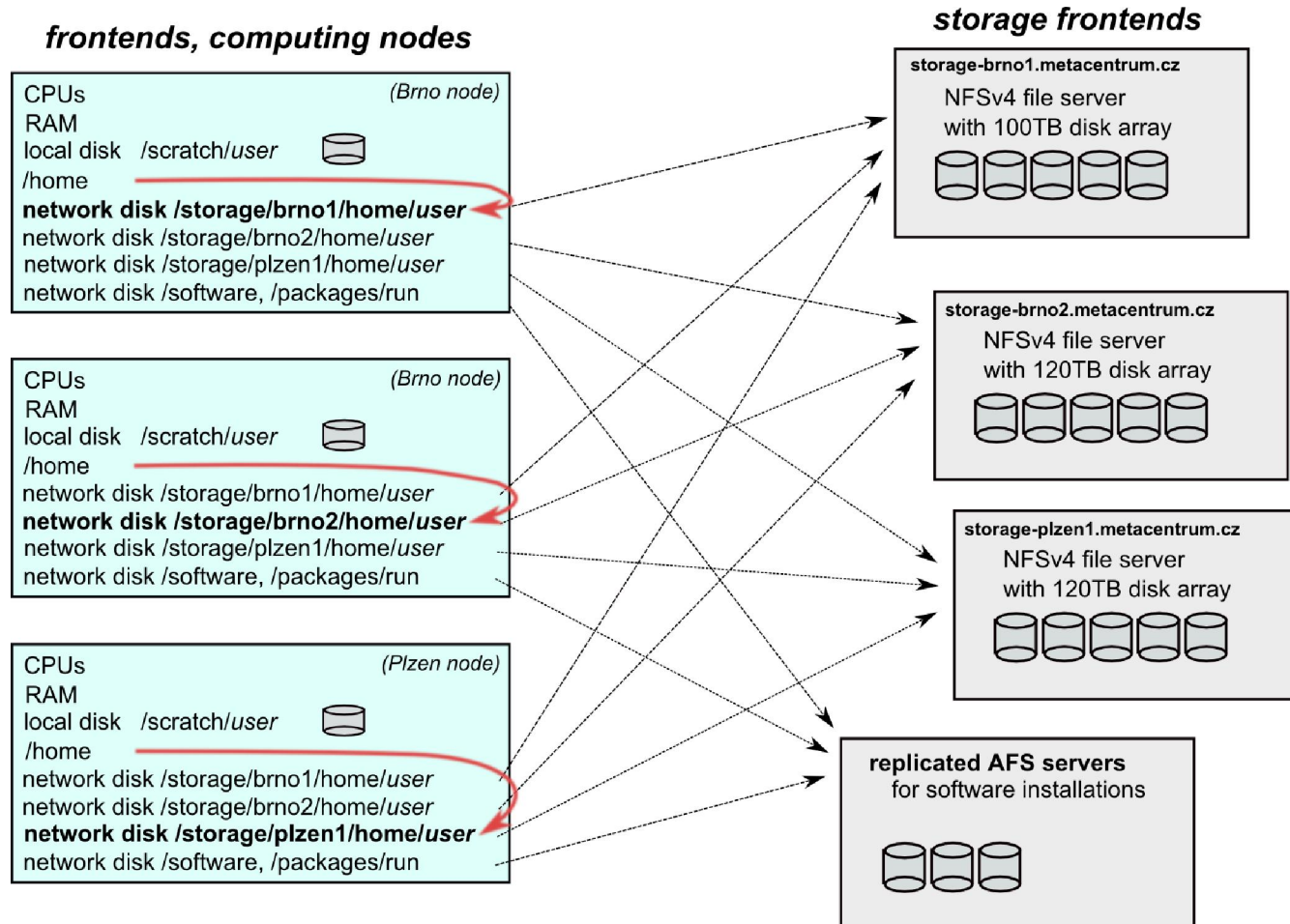

# Grid infrastructure overview II.

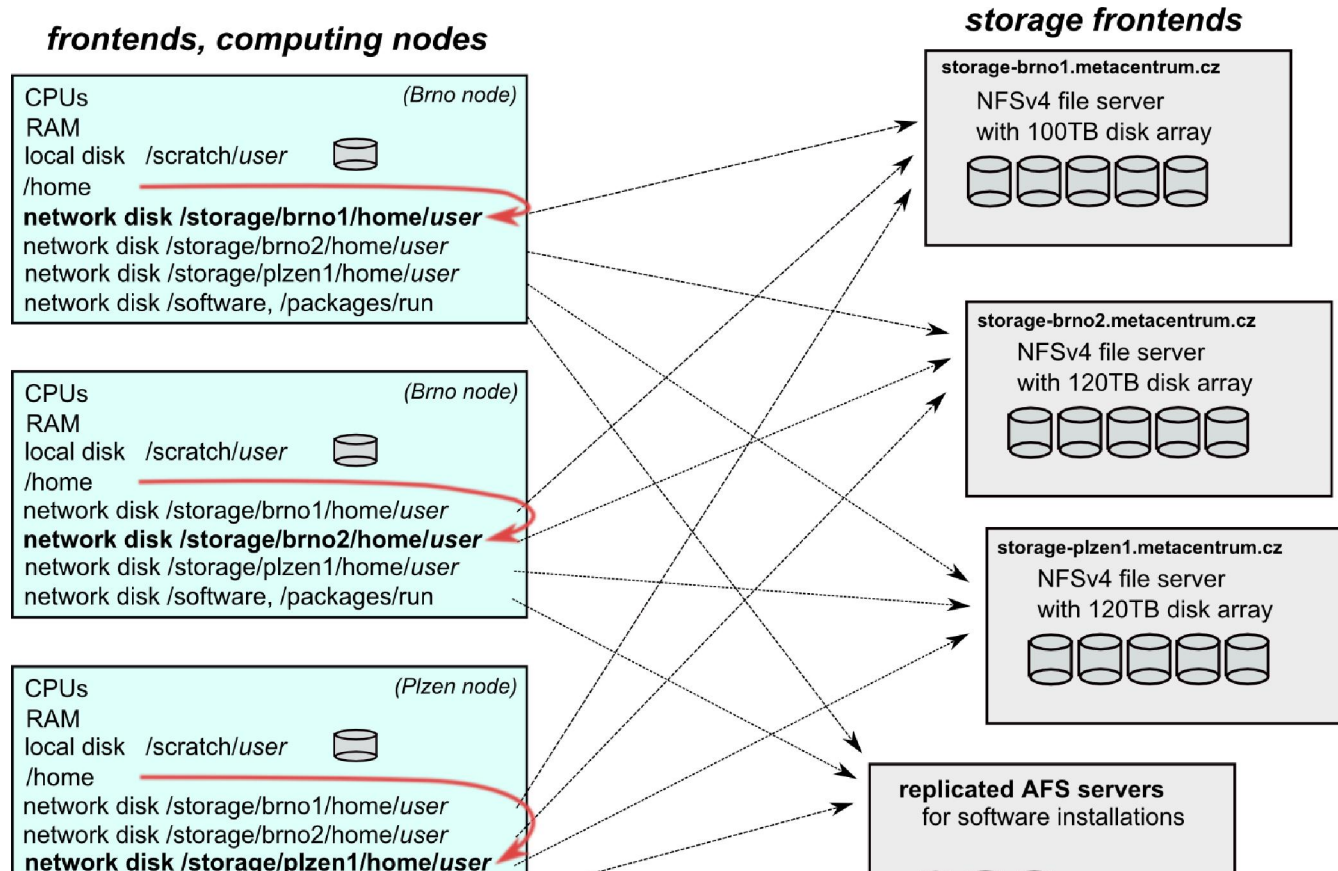

- the /storage/XXX/home/\$USER as default login directory

# Overview

- Brief MetaCentrum introduction
- Brief CERIT-SC Centre introduction
  
- Grid infrastructure overview
- **How to ... specify requested resources**
- How to ... run an interactive job
- How to ... use application modules
- How to ... run a batch job
- How to ... determine a job state
- How to ... run a parallel/distributed computation
- Another mini-HowTos ...
- What to do if something goes wrong?
  
- Real-world examples

# How to ... specify requested resources I.

- before running a job, one needs to have an idea **what resources** the job requires
  - and how many of them
- means for example:
  - number of **nodes**
  - number of **cores per node**
  - an **upper estimation** of job's **runtime**
  - amount of **free memory**
  - amount of **scratch space** for temporal data
  - number of requested **software licenses**
  - etc.
- the resource requirements are then **provided to the qsub utility** (when submitting a job)
  
- **details about resources' specification:**  
[http://meta.cesnet.cz/wiki/Plánovací\\_systém\\_-\\_detailní\\_popis#Specifikace\\_požadavků\\_na\\_výpočetní\\_zdroje](http://meta.cesnet.cz/wiki/Plánovací_systém_-_detailní_popis#Specifikace_požadavků_na_výpočetní_zdroje)



# How to ... specify requested resources II.

## Graphical way:

- *qsub assembler*: <http://metavo.metacentrum.cz/cs/state/personal>
- allows to:
  - graphically specify the requested resources
  - check, whether such resources are available
  - generate command line options for *qsub*
  - check the usage of MetaVO resources

## Textual way:

- **more powerful** and (once being experienced user) **more convenient**
- see the following slides/examples →

# How to ... specify requested resources II.

## Node(s) specification:

- *general format:* `-l nodes=...`

### Examples:

- 2 nodes:
  - `-l nodes=2`
- 5 nodes:
  - `-l nodes=5`
- by default, allocates just a single core on each node
  - → should be used together with **processors per node (PPN)** specification
- if “`-l nodes=...`” is not provided, just a single node with a single core is allocated

# How to ... specify requested resources IV.

## Processors per node (PPN) specification:

- *general format:* `-l nodes=...:ppn=...`
- 1 node with 4 cores:
  - `-l nodes=1:ppn=4`
- 5 nodes, each of them with 2 cores:
  - `-l nodes=5:ppn=2`

## *More complex specifications are also supported:*

- 3 nodes: one of them with just a single processor, the other two with four processors per node:
  - `-l nodes=1:ppn=1+2:ppn=4`
- 4 nodes: one with a single processor, one with two processors, and two with four processors:
  - `-l nodes=1:ppn=1+1:ppn=2+2:ppn=4`

## Attention:

**Please, do not temporarily use the complex specifications (with '+') in the CERIT-SC infrastructure**

- the CERIT-SC runs a plan-based scheduler, which doesn't support these features yet
- we'll implement these features soon...

*More complex specifications are also supported:*

- 3 nodes: one of them with just a single processor, the other two with four processors per node:
  - `-l nodes=1:ppn=1+2:ppn=4`
- 4 nodes: one with a single processor, one with two processors, and two with four processors:
  - `-l nodes=1:ppn=1+1:ppn=2+2:ppn=4`

# How to ... specify requested resources V.

## Other useful nodespec features:

- nodes just from a **single (specified) cluster** (suitable e.g. for MPI jobs):
  - *general format:* `-l nodes=...:cl_<cluster_name>`
  - e.g., `-l nodes=3:ppn=1:cl_doom`
- nodes with a **(specified) computing power** (based on SPEC benchmark):
  - *general format:* `-l nodes=...:minspec=XXX OR -l nodes=...:maxspec=XXX`
  - e.g., `-l nodes=3:ppn=1:minspec=10:maxspec=20`
- nodes located in a **specific location** (suitable when accessing storage in the location)
  - *general format:* `-l nodes=...:<brno|plzen|...>`
  - e.g., `-l nodes=1:ppn=4:brno`
- **exclusive node assignment:**
  - *general format:* `-l nodes=...#excl`
  - e.g., `-l nodes=1#excl`
- **negative specification:**
  - *general format:* `-l nodes=...:^<feature>`
  - e.g., `-l nodes=1:ppn=4:^amd64`
- ...

A list of nodes' features can be found here: <http://metavo.metacentrum.cz/pbsmon2/props>

# How to ... specify requested resources VI.

## Specifying memory resources (default = 400mb):

- *general format:* `-l mem=...<suffix>`
  - e.g., `-l mem=100mb`
  - e.g., `-l mem=2gb`

## Specifying job's maximum runtime (default = 24 hours):

- it is necessary to specify an upper limit on job's runtime:
- *general format:* `-l walltime=[Xw] [Xd] [Xh] [Xm] [Xs]`
  - e.g., `-l walltime=13d`
  - e.g., `-l walltime=2h30m`
- previous specifications via queues (`short/normal/long`) still possible, however **not recommended**

# How to ... specify requested resources VII.

## Specifying requested scratch space:

- useful, when the application performs **I/O intensive operations** OR for **long-term computations** (reduces the impact of network failures)
- **scratch space size specification** : `-l scratch=...<suffix>`
  - e.g., `-l scratch=500mb`

## Types of scratches (default type: let the scheduler choose):

- **local disks for every node of a job:**
  - use “:local” suffix, e.g. “`-l scratch=1g:local`”
- **local SSD disks for every node of a job:**
  - use “:ssd” suffix, e.g. “`-l scratch=500m:ssd`”
- **shared between the nodes of a job:**
  - shared over Infiniband , thus being also very fast
  - use “:shared” suffix, e.g. “`-l scratch=300g:shared`”
- **(optional) allocated for just a first node of a job:**
  - use “:first” suffix, e.g. “`-l scratch=8g:first`” or “`-l scratch=50g:ssd:first`”

# How to ... specify requested resources VIII.

## Specifying requested scratch space: cont'd

### *How to work with the scratches?*

- there is a **private scratch directory for particular job**
  - `/scratch/$USER/job_$PBS_JOBID` directory for job's scratch
  - the master directory `/scratch/$USER` is not available for writing
- **to make things easier**, there is a **SCRATCHDIR environment variable** available in the system
  - points to the assigned scratch space/location

### *Please, clean scratches after your jobs*

- there is a “**clean\_scratch**” utility to perform safe scratch cleanup
  - also reports scratch garbage from your previous jobs
  - for its usage, see later



# How to ... specify requested resources VIII.

## Specifying requested scratch space: cont'd

### *How to work with the scratches?*

- there is a **private scratch directory for particular job**
  - `/scratch/$USER/job_$PBS_JOBID` directory for job's scratch
  - the master directory `/scratch/$USER` is not available for writing
- **to make things easier**, there is a **SCRATCHDIR environment variable** available in the system
  - points to the assigned scratch space/location

PI

## Planned improvements:

- **Planned features:**
  - reservations/quotas on the scratches

# How to ... specify requested resources IX.

## Specifying requested software licenses:

- necessary when an application requires a SW licence
  - the job becomes started once the requested licences are available
  - the information about a licence necessity is **provided within the application description** (see later)
- *general format*: `-l <lic_name>=<amount>`
  - e.g., `-l matlab=2`
  - e.g., `-l gridmath8=20`

...

## (advanced) Dependencies on another jobs

- allows to create a workflow
  - e.g., to start a job once another one successfully finishes, breaks, etc.
- see `qsub`'s “`-w`” option (`man qsub`)
  - e.g., `$ qsub ... -W depend=afterok:12345.arien.ics.muni.cz`

# How to ... specify requested resources IX.

## Specifying requested software licenses:

- necessary when an application requires a SW licence
  - the job becomes started once the requested licences are available
  - the information about a licence necessity is **provided within the application description** (see later)
- *general format*: `-l <lic_name>=<amount>`
  - e.g., `-l matlab=2`
  - e.g., `-l gridmath8=20`

...

(advanced) Dependencies on another jobs

**More information available at:**

[https://wiki.metacentrum.cz/wiki/Spouštění\\_úloh\\_v\\_plánovači#Stru.C4.8Dn.C3.A9\\_shrnut.C3.AD\\_pl.C3.A1nov.C3.A1n.C3.AD\\_.C3.BAloh](https://wiki.metacentrum.cz/wiki/Spouštění_úloh_v_plánovači#Stru.C4.8Dn.C3.A9_shrnut.C3.AD_pl.C3.A1nov.C3.A1n.C3.AD_.C3.BAloh)

□ e.g., `qsub ... -w depend=artel0k.12345.artel.tcs.metu1.cz`

# How to ... specify requested resources X.

## Questions and Answers:

- *Why is it necessary to specify the resources in a proper number/amount?*
  - because when a job consumes more resources than announced, it will be **killed** by us (you'll be informed)
    - otherwise it may influence other processes running on the node
- *Why is it necessary not to ask for excessive number/amount of resources?*
  - the jobs having smaller resource requirements are started (i.e., get the time slot) **faster**
- *Any other questions?*



# How to ... specify requested resources X.

## Questions and Answers:

### Planned improvements:

#### Job sandbox:

- **hard CPU and SCRATCH limits** for a job, based on the resource specification
- CPU is quite safe&simple
- SCRATCH limits will be deployed gradually (notifications first)
- **MEM limits won't be employed**
  - when hard mem limit is reached, applications usually crash
- since the hard mem-limit crash reason is not always obvious, we won't employ them and **will keep killing the jobs using current approach** (and notify you about the kill)

# How to ... specify requested resources XI.

## Examples:

- *Ask for a single node with 4 CPUs, 1gb of memory.*
  - `qsub -l nodes=1:ppn=4 -l mem=1gb`
- *Ask for a single node (1 CPU) – the job will run approx. 3 days and will consume up to 10gb of memory.*
  - ???
- *Ask for 2 nodes (1 CPU per node) not being located in Brno.*
  - ???
- *Ask for two nodes – a single one with 1 CPU, the other two having 5 CPUs and being from the manwe cluster.*
  - ???
- ...



# Overview

- Brief MetaCentrum introduction
- Brief CERIT-SC Centre introduction
  
- Grid infrastructure overview
- How to ... specify requested resources
- **How to ... run an interactive job**
- How to ... use application modules
- How to ... run a batch job
- How to ... determine a job state
- How to ... run a parallel/distributed computation
- Another mini-HowTos ...
- What to do if something goes wrong?
  
- Real-world examples

# How to ... run an interactive job I.

## Interactive jobs:

- result in getting a prompt on a single (**master**) node
  - one may perform interactive computations
  - the other nodes, if requested, remain allocated and accessible (see later)
- How to **ask for an interactive job**?
  - add the option “-I” to the qsub command
  - e.g., `qsub -I -l nodes=1:ppn=4:cl_mandos`
- **Example** (valid for this demo session):
  - `qsub -I -q MetaSeminar -l nodes=1`



# How to ... run an interactive job II.

**Textual mode:** simple

**Graphical mode:**

- *(preferred)* **remote desktops based on VNC servers (pilot run):**
- available from frontends as well as computing nodes (interactive jobs)
  - `module add gui`
  - `gui start [-s] [-w] [-g GEOMETRY] [-c COLORS]`
    - uses one-time passwords
    - allows to access the VNC via a supported **TigerVNC client** or **WWW browser**
    - **allows SSH tunnels** to be able to connect with a wide-range of clients
    - allows to specify several parameters (e.g., **desktop resolution, color depth**)
    - `gui info [-p] ...` displays active sessions (optionally with login password)
    - `gui stop [sessionID] ...` allows to stop/kill an active session
- **see more info at**  
[https://wiki.metacentrum.cz/wiki/Vzdálený\\_desktop](https://wiki.metacentrum.cz/wiki/Vzdálený_desktop)

# How to ... run an interactive job II.

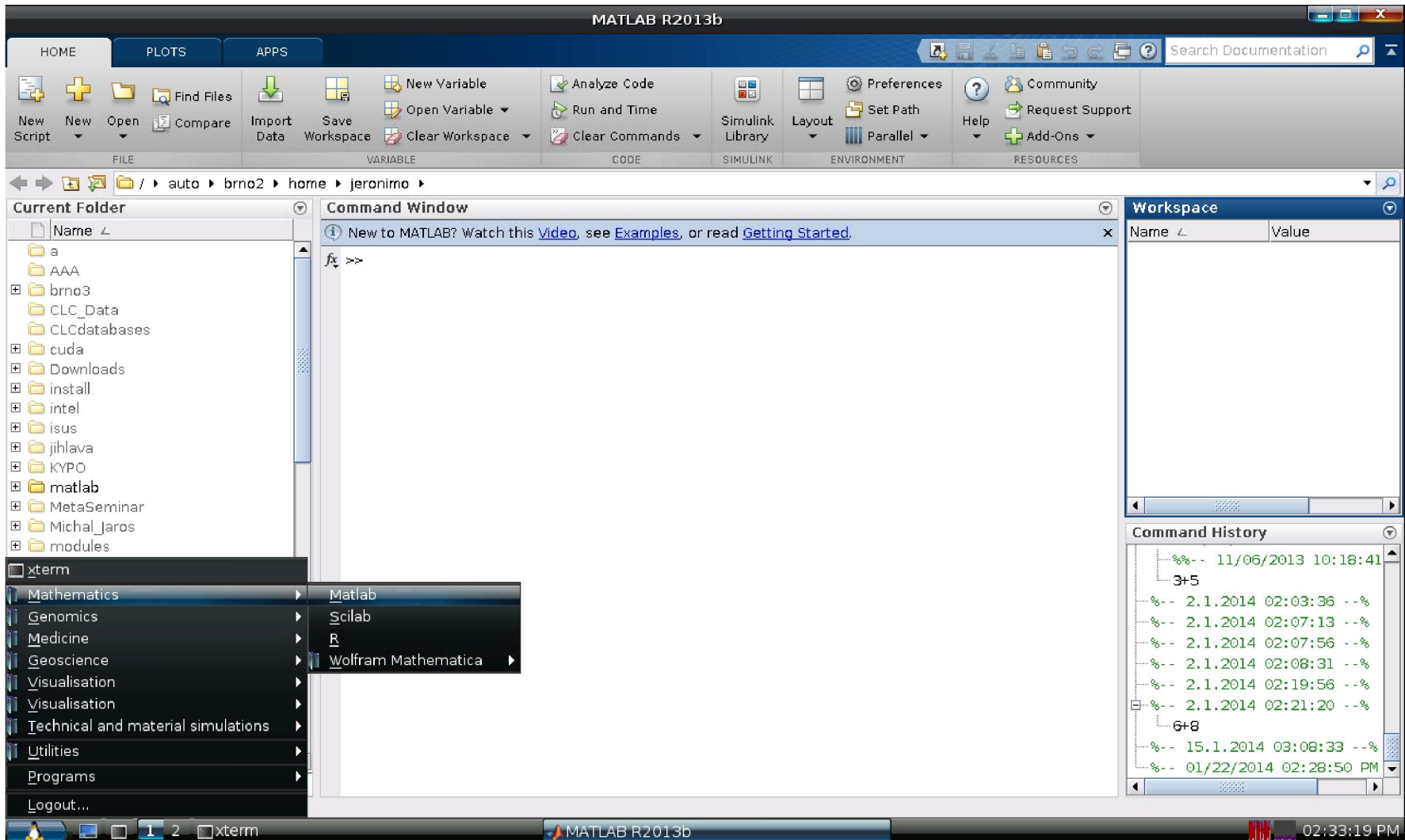

The image shows the MATLAB R2013b interface. The Command Window is active, displaying the prompt `>>`. A context menu is open over the Command Window, listing various applications: `xterm`, `Mathematics` (with sub-items `Matlab`, `Scilab`, `R`, and `Wolfram Mathematica`), `Genomics`, `Medicine`, `Geoscience`, `Visualisation`, `Technical and material simulations`, `Utilities`, `Programs`, and `Logout...`. The `xterm` option is currently selected.

The Command History window at the bottom right shows a list of previous commands and their execution times:

Command	Time
<code>3+5</code>	11/06/2013 10:18:41
<code>2.1.2014 02:03:36</code>	--%
<code>2.1.2014 02:07:13</code>	--%
<code>2.1.2014 02:07:56</code>	--%
<code>2.1.2014 02:08:31</code>	--%
<code>2.1.2014 02:19:56</code>	--%
<code>2.1.2014 02:21:20</code>	--%
<code>6+8</code>	
<code>15.1.2014 03:08:33</code>	--%
<code>01/22/2014 02:28:50 PM</code>	

The Workspace window is empty, and the Current Folder window shows the directory structure: `auto > brno2 > home > jeronimo`.

# How to ... run an interactive job II.

## Graphical mode (further options):

- *(fallback)* **tunnelling a display through ssh** (Windows/Linux):
  - connect to the frontend node having SSH forwarding/tunneling enabled:
    - Linux: `ssh -X skirit.metacentrum.cz`
    - Windows:
      - install an XServer (e.g., Xming)
      - set Putty appropriately to enable X11 forwarding when connecting to the frontend node
        - Connection → SSH → X11 → Enable X11 forwarding
  - ask for an interactive job, **adding “-x” option** to the `qsub` command
    - e.g., `qsub -I -x -l nodes=... ..`
- *(tech. gurus)* **exporting a display** from the master node to a Linux box:
  - `export DISPLAY=mycomputer.mydomain.cz:0.0`
  - on a Linux box, run `xhost +` to allow all the remote clients to connect
    - be sure that your display manager allows remote connections

# How to ... run an interactive job III.

## Questions and Answers:

- *How to **get an information** about the **other nodes allocated** (if requested)?*
  - `master_node$ cat $PBS_NODEFILE`
  - works for batch jobs as well
- *How to **use the other nodes allocated**? (holds for batch jobs as well)*
  - MPI jobs use them automatically
  - otherwise, use the **pbsdsh** utility (see "`man pbsdsh`" for details) to run a remote command
  - if the pbsdsh does not work for you, use the **ssh** to run the remote command
- *Any other questions?*



# How to ... run an interactive job III.

## Questions and Answers:

- How to **get an information** about the **other nodes allocated** (if

### Hint:

- there are several useful environment variables one may use
- - `$ set | egrep "PBS|TORQUE"`
- e.g.:
  - PBS\_JOBID ... job's identifier
  - PBS\_NUM\_NODES, PBS\_NUM\_PPN ... allocated number of nodes/processors
  - PBS\_O\_WORKDIR ... submit directory
  - ...



# Overview

- Brief MetaCentrum introduction
- Brief CERIT-SC Centre introduction
  
- Grid infrastructure overview
- How to ... specify requested resources
- How to ... run an interactive job
- **How to ... use application modules**
- How to ... run a batch job
- How to ... determine a job state
- How to ... run a parallel/distributed computation
- Another mini-HowTos ...
- What to do if something goes wrong?
  
- Real-world examples

# How to ... use application modules I.

## Application modules:

- the **modullar subsystem** provides a user interface to modifications of user environment, which are necessary for running the requested applications
- allows to “add” an application to a user environment
- **getting a list** of available application modules:
  - `$ module avail`
  - `$ module avail matl # new version, in testing phase`
  - <http://meta.cesnet.cz/wiki/Kategorie:Aplikace>
    - provides the documentation about modules' usage
    - besides others, includes:
      - information whether it is necessary to ask the scheduler for an available licence
      - information whether it is necessary to express consent with their licence agreement

# How to ... use application modules II.

## Application modules:

- **loading** an application into the environment:
  - `$ module add <modulename>`
  - e.g., `module add maple`
- **listing** the already loaded modules:
  - `$ module list`
- **unloading** an application from the environment:
  - `$ module del <modulename>`
  - e.g., `module del openmpi`
- **Note:** *An application may require to express consent with its licence agreement before it may be used (see the application's description). To provide the agreement, visit the following webpage: <http://metavo.metacentrum.cz/cs/myaccount/eula>*
- for more information about application modules, see [http://meta.cesnet.cz/wiki/Aplikační\\_moduly](http://meta.cesnet.cz/wiki/Aplikační_moduly)



# Overview

- Brief MetaCentrum introduction
- Brief CERIT-SC Centre introduction
  
- Grid infrastructure overview
- How to ... specify requested resources
- How to ... run an interactive job
- How to ... use application modules
- **How to ... run a batch job**
- How to ... determine a job state
- How to ... run a parallel/distributed computation
- Another mini-HowTos ...
- What to do if something goes wrong?
  
- Real-world examples

# How to ... run a batch job I.

## Batch jobs:

- perform the computation as described in their **startup script**
  - the submission results in getting a **job identifier**, which further serves for getting more information about the job (see later)
- How to **submit a batch job**?
  - add the reference to the startup script to the qsub command
  - e.g., `qsub -l nodes=3:ppn=4:c1_mandos <myscript.sh>`
- **Example** (valid for this demo session):
  - `qsub -q MetaSeminar -l nodes=1 myscript.sh`
  - results in getting something like `"12345.arien.ics.muni.cz"`

# How to ... run a batch job I.

B

## Hint:

- create the file `myscript.sh` with the following content:

- `$ vim myscript.sh`

```
#!/bin/bash
```

```
# my first batch job
```

```
uname -a
```

- see the standard output file (`myscript.sh.o<JOBID>`)

- `$ cat myscript.sh.o<JOBID>`

for

- `qsub -q MetaSeminar -l nodes=1 myscript.sh`

- results in getting something like `"12345.arien.ics.muni.cz"`

# How to ... run a batch job II.

## Startup script preparation/skelet: (non IO-intensive computations)

```
#!/bin/bash
```

```
DATADIR="/storage/brno2/home/$USER/" # shared via NFSv4
```

```
cd $DATADIR
```

```
# ... load modules & perform the computation ...
```

- **further details** – see [http://meta.cesnet.cz/wiki/Plánovací\\_systém\\_-\\_detailní\\_popis#Příklady\\_použití](http://meta.cesnet.cz/wiki/Plánovací_systém_-_detailní_popis#Příklady_použití)

# How to ... run a batch job III.

## Startup script preparation/skelet: (IO-intensive computations or long-term jobs)

```
#!/bin/bash

# set a handler to clean the SCRATCHDIR once finished
trap 'clean_scratch' TERM EXIT
# if temporal results are important/useful
# trap 'cp -r $SCRATCHDIR/neuplna.data $DATADIR && clean_scratch' TERM

# set the location of input/output data
# DATADIR="/storage/brno2/home/$USER/"
DATADIR="$PBS_O_WORKDIR"

# prepare the input data
cp $DATADIR/input.txt $SCRATCHDIR || exit 1

# go to the working directory and perform the computation
cd $SCRATCHDIR

# ... load modules & perform the computation ...

# copy out the output data
# if the copying fails, let the data in SCRATCHDIR and inform the user
cp $SCRATCHDIR/output.txt $DATADIR || export CLEAN_SCRATCH=false
```

## How to ... run a batch job IV.

### Using the application modules within the batch script:

- include the initialization line (“source ...”) if necessary:
  - if you experience problems like “module: command not found”

```
source /software/modules/init
```

```
...
```

```
module add maple
```

### Getting the job’s standard output and standard error output:

- once finished, there appear **two files** in the directory, which the job has been started from:
  - `<job_name>.o<jobID>` ... standard output
  - `<job_name>.e<jobID>` ... standard error output
  - the `<job_name>` can be modified via the “-N” qsub option

# How to ... run a batch job V.

## Job attributes specification:

in the case of batch jobs, the requested resources and further job information (*job attributes* in short) may be specified either on the command line (see "man qsub") or directly within the script:

- by adding the "#PBS" directives (see "man qsub"):

```
#PBS -N Job_name
#PBS -l nodes=2:ppn=1
#PBS -l mem=320kb
#PBS -m abe
#
< ... commands ... >
```

- the submission may be then simply performed by:

```
□ $ qsub myscript.sh
```

# How to ... run a batch job VI. (complex example)

```
#!/bin/bash
#PBS -l nodes=1:ppn=2
#PBS -l mem=500mb
#PBS -m abe

# set a handler to clean the SCRATCHDIR once finished
trap "clean_scratch" TERM EXIT

# set the location of input/output data
DATADIR="$PBS_O_WORKDIR"

# prepare the input data
cp $DATADIR/input.mpl $SCRATCHDIR || exit 1

# go to the working directory and perform the computation
cd $SCRATCHDIR

# load the appropriate module
module add maple

# run the computation
maple input.mpl

# copy out the output data (if it fails, let the data in SCRATCHDIR and inform the user)
cp $SCRATCHDIR/output.gif $DATADIR || export CLEAN_SCRATCH=false
```



# How to ... run a batch job VII.

## Questions and Answers:

- *Should you prefer batch or interactive jobs?*
  - definitely the **batch ones** – they use the computing resources **more effectively**
  - use the interactive ones just for testing your startup script, GUI apps, or data preparation

- *Any other questions?*



# How to ... run a batch job VIII.

## Example:

- Create and submit a batch script, which performs a simple Maple computation, described in a file:

```
plotsetup(gif, plotoutput=`myplot.gif`,  
          plotoptions=`height=1024,width=768`);  
plot3d( x*y, x=-1..1, y=-1..1, axes = BOXED, style =  
        PATCH);
```

- process the file using Maple (from a batch script):
  - hint: `$ maple <filename>`

# How to ... run a batch job VIII.

## Example:

- Create and submit a batch script, which performs a simple Maple computation, described in a file:

```
plotsetup(gif, plotoutput=`myplot.gif`,  
          plotoptions=`height=1024,width=768`);  
plot3d( x*y, x=-1..1, y=-1..1, axes = BOXED, style =  
        PATCH);
```

- process the file using Maple (from a batch script):
  - hint: `$ maple <filename>`

## Hint:

- see the solution at  
</storage/brno2/home/jeronimo/MetaSeminar/20141003-UEB/Maple>

# Overview

- Brief MetaCentrum introduction
- Brief CERIT-SC Centre introduction
  
- Grid infrastructure overview
- How to ... specify requested resources
- How to ... run an interactive job
- How to ... use application modules
- How to ... run a batch job
- **How to ... determine a job state**
- How to ... run a parallel/distributed computation
- Another mini-HowTos ...
- What to do if something goes wrong?
  
- Real-world examples

# How to ... determine a job state I.

## Job identifiers

- every job (no matter whether interactive or batch) is **uniquely identified** by its identifier (JOBID)
  - e.g., `12345.arien.ics.muni.cz`
- to obtain any information about a job, the **knowledge of its identifier is necessary**
  - how to list all the recent jobs?
    - graphical way – PBSMON: <http://metavo.metacentrum.cz/pbsmon2/jobs/allJobs>
    - `frontend$ qstat` (run on any frontend)
  - how to list all the recent jobs of a specific user?
    - graphical way – PBSMON: <https://metavo.metacentrum.cz/pbsmon2/jobs/my>
    - `frontend$ qstat -u <username>` (again, any frontend)

# How to ... determine a job state II.

## How to determine a job state?

- graphical way – see PBSMON
  - list all your jobs and click on the particular job's identifier
  - <http://metavo.metacentrum.cz/pbsmon2/jobs/my>
- textual way – `qstat` command (see `man qstat`)
  - brief information about a job: `$ qstat JOBID`
    - informs about: job's state (*Q=queued*, *R=running*, *E=exiting*, *C=completed*, ...), job's runtime, ...
  - complex information about a job: `$ qstat -f JOBID`
    - shows all the available information about a job
    - useful properties:
      - `exec_host` -- the nodes, where the job did really run
      - `resources_used`, `start/completion time`, `exit status`, ...

# How to ... determine a job state III.

## Hell, when my jobs will really start?

- nobody can tell you 😊
  - the **God/scheduler decides** (based on the other job's finish)
  - we're working on an estimation method to inform you about its probable startup
  
- check the **queues' fulfilment**:  
<http://metavo.metacentrum.cz/cs/state/jobsQueued>
  - the higher fairshare (queue's AND job's) is, the earlier the job will be started
- **stay informed** about job's startup / finish / abort (via email)
  - by default, just an information about job's abortation is sent
  - → when submitting a job, add “-m abe” option to the `qsub` command to be informed about all the job's states
    - or “#PBS -m abe” directive to the startup script

# How to ... determine a job state III.

Help ...

■ n

## Ongoing improvements:

### Plan-based Torque scheduler:

- our improvement of the Torque scheduler, featuring:

- **better jobs throughput** (better backfilling)
- **jobs startup predictions** (startup time & nodes)
- general info:

[https://wiki.metacentrum.cz/wiki/Manual for the TORQUE Resource Manager with a Plan-Based Scheduler](https://wiki.metacentrum.cz/wiki/Manual_for_the_TORQUE_Resource_Manager_with_a_Plan-Based_Scheduler)

■ s

- **experimental implementation & deployment:**

- CERIT-SC scheduler (please, be tolerant for problems/errors)
- jobs schedule overview: <http://metavo.metacentrum.cz/schedule-overview/>



# How to ... determine a job state IV.

## Monitoring running job's stdout, stderr, working/temporal files

1. via ssh, log in directly to the execution node(s)
  - how to get the job's execution node(s)?
  - to examine the working/temporal files, navigate directly to them
    - logging to the execution node(s) is necessary -- even though the files are on a shared storage, their content propagation takes some time
  - to examine the stdout/stderr of a running job:
    - navigate to the `/var/spool/torque/spool/` directory and examine the files:
      - `$PBS_JOBID.OU` for standard output (stdout – e.g., “1234.arien.ics.muni.cz.OU”)
      - `$PBS_JOBID.ER` for standard error output (stderr – e.g., “1234.arien.ics.muni.cz.ER”)

## Job's forcible termination

- `$ qdel JOBID` (the job may be terminated in any previous state)
- during termination, the job turns to *E (exiting)* and finally to *C (completed)* state

# How to ... determine a job state IV.

## Monitoring running job's stdout, stderr, working/temporal files

1. via ssh, log in directly to the execution node(s)
  - how to get the job's execution node(s)?
- to examine the working/temporal files, navigate directly to them

### Ongoing improvements:

- to **Monitoring and reporting resources utilization during job runtime:**
  - a function to enable **periodic resource** (CPU, MEM, scratch?) **consumption monitoring** during job execution
  - will provide a file with information about progress of resources consumption
    - a **simple text file** for the prototype implementation
    - if desired, a **graphical way** could be prepared in the future

# Overview

- Brief MetaCentrum introduction
- Brief CERIT-SC Centre introduction
  
- Grid infrastructure overview
- How to ... specify requested resources
- How to ... run an interactive job
- How to ... use application modules
- How to ... run a batch job
- How to ... determine a job state
- **How to ... run a parallel/distributed computation**
- Another mini-HowTos ...
- What to do if something goes wrong?
  
- Real-world examples

# How to ... run a parallel/distributed computation I.

## Parallel jobs (OpenMP):

- if your application is able to use multiple threads via a shared memory, **ask for a single node with multiple processors**

```
$ qsub -l nodes=1:ppn=...
```

- **make sure**, that before running your application, the **OMP\_NUM\_THREADS** environment variable **is appropriately set**
  - otherwise, your application will use all the cores available on the node
    - → and influence other jobs...
  - usually, setting it to **PPN** is OK

```
$ export OMP_NUM_THREADS=$PBS_NUM_PPN
```

# How to ... run a parallel/distributed computation II.

## Distributed jobs (MPI):

- if your application consists of multiple processes communicating via a message passing interface, **ask for a set of nodes** (with arbitrary number of processors)

```
$ qsub -l nodes=...:ppn=...
```

- **make sure**, that before running your application, the appropriate **openmpi/mpich2/mpich3/lam** module is loaded into the environment

```
$ module add openmpi
```

- then, you can use the `mpirun/mpiexec` routines

```
$ mpirun myMPIapp
```

- it's **not necessary** to provide these routines neither with the number of nodes to use ("`-np`" option) nor with the nodes itself ("`--hostfile`" option)
  - the computing nodes are **automatically detected** by the `openmpi/mpich/lam`

# How to ... run a parallel/distributed computation III.

## Distributed jobs (MPI): accelerating their speed I.

- to accelerate the speed of MPI computations, ask just for the nodes interconnected by a **low-latency Infiniband interconnection**
  - all the nodes of a cluster are interconnected by Infiniband
  - there are several clusters having an Infiniband interconnection
    - mandos, minos, hildor, skirit, tarkil, nympa, gram, luna, manwe (MetaCentrum)
    - zewura, zegox, zigur, zapat (CERIT-SC)

### ■ *submission example:*

```
$ qsub -l nodes=4:ppn=2:infiniband -l place=infiniband MPIscript.sh
```

### ■ *starting an MPI computation using an Infiniband interconnection:*

- in a common way: `$ mpirun myMPIapp`
  - the Infiniband will be automatically detected

□ is the Infiniband available for a job? **check using** `$ check-IB`

## How to ... run a parallel/distributed computation IV.

### Questions and Answers:

- *Is it possible to simultaneously use both OpenMP and MPI?*
  - Yes, it is. But be sure, how many processors your job is using
    - appropriately set the “-np” option (MPI) and the OMP\_NUM\_THREADS variable (OpenMP)
      - **OpenMPI:** a single process on each machine (`mpirun -pernode ...`) being threaded based on the number of processors (`export OMP_NUM_THREADS=$PBS_NUM_PPN`)

- Any other questions?



# Overview

- Brief MetaCentrum introduction
- Brief CERIT-SC Centre introduction
  
- Grid infrastructure overview
- How to ... specify requested resources
- How to ... run an interactive job
- How to ... use application modules
- How to ... run a batch job
- How to ... determine a job state
- How to ... run a parallel/distributed computation
- **Another mini-HowTos ...**
- What to do if something goes wrong?
  
- Real-world examples



## Another mini-HowTos ... I.

- **how to make your application available within MetaVO?**
  - *commercial apps:*
    - **assumption:** you own a license, and the license allows the application to be run on our infrastructure (nodes not owned by you, located elsewhere, etc.)
    - once installed, we can **restrict its usage** just for you (or for your group)
  - *open-source/freeware apps:*
    - you can compile/install the app in your HOME directory
    - **OR** you can install/compile the app on your own and ask us to make it available in the software repository
      - compile the application in your HOME directory
      - **prepare a modulefile** setting the application environment
        - inspire yourself by modules located at `/packages/run/modules-2.0/modulefiles`
      - **test the app/modulefile**
        - `$ export MODULEPATH=$MODULEPATH:$HOME/myapps`
    - see [https://wiki.metacentrum.cz/wiki/Jak\\_si\\_sam\\_nainstalovat\\_aplikaci](https://wiki.metacentrum.cz/wiki/Jak_si_sam_nainstalovat_aplikaci)
  - **OR you can ask us for preparing the application for you**

## Another mini-HowTos ... II.

- **how to ask for nodes equipped by GPU cards?**
  - determine, **how many GPUs** your application will need (`-l gpu=X`)
    - consult the HW information page: <http://metavo.metacentrum.cz/cs/state/hardware.html>
  - determine, **how long** the application will run (if you need more, let us know)
    - `gpu_queue` ... maximum runtime 1 day
    - `gpu_long_queue` ... maximum runtime 1 week
  - make the submission:
    - `$ qsub -l nodes=1:ppn=4:gpu=1 -q gpu_long -l mem=10g -l walltime=4d ...`
    - specific GPU cards by restricting the cluster: `qsub -l nodes=...:cl_doom ...`
  - **do not change** the `CUDA_VISIBLE_DEVICES` environment variable
    - it's automatically set in order to determine the GPU card(s) that has/have been reserved for your application
  - details about GPU cards performance within MetaVO:
    - see [http://metavo.metacentrum.cz/export/sites/meta/cs/seminars/seminar5/gpu\\_fila.pdf](http://metavo.metacentrum.cz/export/sites/meta/cs/seminars/seminar5/gpu_fila.pdf)
  - general information: [https://wiki.metacentrum.cz/wiki/GPU\\_stroje](https://wiki.metacentrum.cz/wiki/GPU_stroje)

## Another mini-HowTos ... III.

- **how to transfer large amount of data to MetaVO nodes?**
  - copying through the frontends/computing nodes may not be efficient (hostnames are *storage-XXX.metacentrum.cz*)
    - XXX = brno2, brno3-cerit, plzen1, budejovice1, praha1, ...
  - → connect directly to the storage frontends (via **SCP** or **SFTP**)
    - `$ sftp storage-brno2.metacentrum.cz`
    - `$ scp <files> storage-plzen1.metacentrum.cz:<dir>`
    - etc.
    - use FTP only together with the Kerberos authentication
      - otherwise insecure
- **how to access the data arrays?**
  - **easier:** use the SFTP/SCP protocols (suitable applications)
  - **OR mount the storage arrays directly to your computer**
    - [https://wiki.metacentrum.cz/wiki/Připojení\\_datových\\_úložišť\\_k\\_vlastní\\_pracovní\\_stanici\\_přes\\_NFSv4](https://wiki.metacentrum.cz/wiki/Připojení_datových_úložišť_k_vlastní_pracovní_stanici_přes_NFSv4)

## Another mini-HowTos ... IV.

### ■ how to get information about your quotas?

- by default, all the users have quotas on the storage arrays (per array)
  - may be different on every array
- to get an information about your quotas and/or free space on the storage arrays
  - **textual way:** log-in to a MetaCentrum frontend and see the “*motd*” (information displayed when logged-in)
  - **graphical way:**
    - *your quotas:* <https://metavo.metacentrum.cz/cs/myaccount/kvoty>
    - *free space:* <http://metavo.metacentrum.cz/pbsmon2/nodes/physical>

### ■ how to restore accidentally erased data

- the storage arrays (⇒ including homes) are regularly backed-up
  - several times a week
- → write an email to [meta@cesnet.cz](mailto:meta@cesnet.cz) specifying what to restore

## Another mini-HowTos ... V.

- **how to secure private data?**
  - by default, all the data are readable by everyone
  - → use **common Linux/Unix mechanisms/tools** to make the data private
    - `r,w,x` rights for *user, group, other*
    - e.g., `chmod go= <filename>`
      - see `man chmod`
      - use “-R” option for recursive traversal (applicable to directories)
  - → if you need a **more precise** ACL specification, use **NFS ACLs**
    - see [https://wiki.metacentrum.cz/wiki/Access\\_Control\\_Lists\\_na\\_NFSv4](https://wiki.metacentrum.cz/wiki/Access_Control_Lists_na_NFSv4)
- **how to share data among working group?**
  - ask us for creating a **common unix user group**
    - user administration will be up to you (GUI frontend is provided)
  - **use common unix mechanisms** for sharing data among a group
    - see “`man chmod`” and “`man chgrp`”
  - see [https://wiki.metacentrum.cz/wiki/Sdílení\\_dat\\_ve\\_skupině](https://wiki.metacentrum.cz/wiki/Sdílení_dat_ve_skupině)

## Another mini-HowTos ... VI.

- **how to perform cross-way submissions?**
  - our long-term goal is to **make the schedulers cooperate**
    - i.e., forward jobs which could be run by the other infrastructure
  - in the meantime, the cross-way submissions may become useful
    - it is necessary to explicitly specify the scheduling server

### From MetaCentrum frontends:

- skirit\$ qsub -q @wagap.cerit-sc.cz -l ...
- skirit\$ qstat -q @wagap.cerit-sc.cz
- skirit\$ qstat -f 12345.wagap.cerit-sc.cz
- skirit\$ qdel 12345.wagap.cerit-sc.cz
- ...

### From the CERIT-SC frontend:

- zuphux\$ qsub -q short@arien.ics.muni.cz -l ...
- zuphux\$ qstat -q @arien.ics.muni.cz
- zuphux\$ qstat -f 12345.arien.ics.muni.cz
- zuphux\$ qdel 12345.arien.ics.muni.cz
- ...

## Another mini-HowTos ... VI.

- **how to perform cross-way submissions?**
  - our long-term goal is to **make the schedulers cooperate**
    - i.e., forward jobs which could be run by the other infrastructure
  - in the meantime, the cross-way submissions may become useful
    - it is necessary to explicitly specify the scheduling server

### From MetaCentrum frontends:

- skirit\$ qsub -q @wagap.cerit-sc.cz -l ...
- skirit\$ qstat -q @wagap.cerit-sc.cz
- skirit\$ qstat -f 12345.wagap.cerit-sc.cz
- skirit\$ qdel 12345.wagap.cerit-sc.cz
- ...

Fro

### Planned improvements:

- making the **schedulers to cooperate**

- currently in testing phase...

...

# Overview

- Brief MetaCentrum introduction
- Brief CERIT-SC Centre introduction
  
- Grid infrastructure overview
- How to ... specify requested resources
- How to ... run an interactive job
- How to ... use application modules
- How to ... run a batch job
- How to ... determine a job state
- How to ... run a parallel/distributed computation
- Another mini-HowTos ...
- **What to do if something goes wrong?**
  
- Real-world examples



# What to do if something goes wrong?

1. check the MetaVO/CERIT-SC documentation, application module documentation
  - whether you use the things correctly
2. check, whether there haven't been any infrastructure updates performed
  - visit the webpage <http://metavo.metacentrum.cz/cs/news/news.jsp>
    - one may stay informed via an RSS feed
3. write an email to [meta@cesnet.cz](mailto:meta@cesnet.cz), resp. [support@cerit-sc.cz](mailto:support@cerit-sc.cz)
  - your email will create a ticket in our Request Tracking system
    - identified by a unique number → one can easily monitor the problem solving process
  - please, include **as good problem description as possible**
    - problematic job's JOBID, startup script, problem symptoms, etc.

# What to do if something goes wrong?

## Planned improvements:

1. **“My Problems” page on the portal:**
2.
  - will provide information about your **personal infrastructure problems** and actions that should/could be performed
  - for example:
    - **scratch garbage** leaved by finished jobs
    - **exhausted local/storage quotas**
    - **old files suitable for archival**
    - **jobs that will never run** (because of bad resource specification)
    - **jobs with ineffective usage** of resources
    - **killed jobs**
    - ...
3.
  - will be supplemented by **motd/email notifications**

isp

# Overview

- Brief MetaCentrum introduction
- Brief CERIT-SC Centre introduction
  
- Grid infrastructure overview
- How to ... specify requested resources
- How to ... run an interactive job
- How to ... use application modules
- How to ... run a batch job
- How to ... determine a job state
- How to ... run a parallel/distributed computation
- Another mini-HowTos ...
- What to do if something goes wrong?
  
- **Real-world examples**

# Real-world examples

## ***Examples:***

- Maple
- Gaussian + Gaussian Linda
- Gromacs (CPU + GPU)
- Matlab (parallel & distributed & GPU)
- Ansys CFX
- Echo
- MrBayes
- Scilab
- R - Rmpi

## ■ demo sources:

```
/storage/brno2/home/jeronimo/MetaSeminar/20141003-UEB
```

**command:** `cp -r /storage/brno2/home/jeronimo/MetaSeminar/20141003-UEB $HOME`

---

# Real-world examples - Matlab

## *Parallel computations in Matlab*

- common Matlab case:
  - using the functions `parcluster` and `matlabpool`
  - providing the exact number of cores (parallel workers)
  - dealing with multiple instances on a single node (shared locations => problems), etc.

# Real-world examples - Matlab

## *Parallel computations in Matlab*

- common Matlab case:
  - using the functions `parcluster` and `matlabpool`
  - providing the exact number of cores (parallel workers)
  - dealing with multiple instances on a single node (shared locations => problems), etc.
  
- **Parallel Matlab in MetaCentrum:**
  - `MetaParPool` function prepared to **automatically start the appropriate number of workers and to deal with multiple instances**
    - `size=MetaParPool('open')`
    - `size=MetaParPool('size')`
    - `MetaParPool('close')`

# Real-world examples - Matlab

Pa

## Simple usage:

- `MetaParPool('open');`

...

```
% your parallel computation
```

```
% (e.g., using parfor/spmd)
```

...

- `MetaParPool('close');`

- `MetaParPool` function prepared to **automatically start the appropriate number of workers and to deal with multiple instances**

- `size=MetaParPool('open')`

- `size=MetaParPool('size')`

- `MetaParPool('close')`

# Real-world examples - Matlab

## *Distributed computations in Matlab*

- common Matlab case:
  - submitting sub-jobs during the run of master computation
    - hard to configure
    - may lead to inappropriate waiting times as well as wasting of resources



# Real-world examples - Matlab

## *Distributed computations in Matlab*

- common Matlab case:
  - submitting sub-jobs during the run of master computation
    - hard to configure
    - may lead to inappropriate waiting times as well as wasting of resources
  
- **Distributed Matlab in MetaCentrum:**
  - **MetaGridPool** function prepared to **automatically start the appropriate number of workers as well as to deal with multiple instances**
    - `jobmanager=MetaGridPool('open')`
    - `size=MetaGridPool('size')`
    - `MetaGridPool('close')`

# Real-world examples - Matlab

## *Distributed computations in Matlab*

- common Matlab case:

### Simple usage:

```
jm=MetaGridPool('open');
```

```
...
```

```
% your computation
```

- ```
job = createJob(jm);  
createTask(job, ...);  
submit(job);  
wait(job);  
...  
MetaGridPool('close');
```

ces

# Real-world examples - Matlab

## *Distributed computations in Matlab*

- common Matlab case:

### Simple usage:

```
jm=MetaGridPool('open');
```

ces

### Attention:

**This method currently runs just up to 8.2 Matlab version**

- Matlab MDCE interface has changed in the latest 8.3 version
- we'll try to resolve this during holidays...

...

```
MetaGridPool('close');
```



Projekt CERIT Scientific Cloud (reg. no. CZ.1.05/3.2.00/08.0144) byl podporován operačním programem *Výzkum a vývoj pro inovace*, 3 prioritní osy, podoblasti 2.3 *Informační infrastruktura pro výzkum a vývoj*.

[www.cesnet.cz](http://www.cesnet.cz)

[www.metacentrum.cz](http://www.metacentrum.cz)

[www.cerit-sc.cz](http://www.cerit-sc.cz)